

Vision
Technology
Products

2020/2021

ALLE INFOS ZU UNSEREN PRODUKTEN
FINDEN SIE AUCH UNTER:

www.eschenbach-partner.com

WEITERE INFORMATIONEN ZU
UNSEREM PARTNER-PORTAL ERHALTEN
SIE AUF SEITE 85.



EINE WELTMARKE MIT TRADITION

Seit der Gründung im Jahre 1913 verbindet Eschenbach Optik traditionelle Unternehmerwerte mit modernem Innovationsgeist. Innerhalb eines Jahrhunderts entwickelte sich Eschenbach Optik zu einem der führenden Anbieter optischer Erzeugnisse – in Deutschland und weltweit. Das Produkt-Programm reicht von Brillenfassungen und Sonnenbrillen über Ferngläser bis hin zu Lupen, Lesegläsern und Spezialsehhilfen.

Mit Tochtergesellschaften in zwölf Ländern, mehr als 30 internationalen Handelspartnern und weltweit über 530 Mitarbeitern ist Eschenbach Optik heute global präsent.

VISION TECHNOLOGY PRODUCTS

In diesem Katalog finden Sie das umfangreiche Produktangebot unserer vergrößernden Sehhilfen. Der Name „Vision Technology Products“ steht dabei für innovative Forschungs- und Entwicklungsarbeit, moderne Technologien sowie präzise Fertigungsverfahren – und eine Qualität, die nur höchsten Ansprüchen an beste optische Leistung, Zuverlässigkeit und intuitive Handhabung genügt.

Die Vielfalt unserer Produktpalette vergrößernder Sehhilfen ermöglicht es Ihnen, Ihren Kunden für alle alltäglichen Anforderungen eine optimal passende Lösung bieten zu können.

LOW VISION

So finden Sie in unserem Katalog unter anderem Produkte, die den Bedürfnissen von Sehbehinderten bei den verschiedensten Herausforderungen des täglichen Lebens gerecht werden – und die den Betroffenen ein Höchstmaß an Eigenständigkeit und Lebensqualität bewahren können.

EASY VISION

Mit zunehmendem Alter verringert sich die Sehleistung bei jedem Menschen. Ab dem 60. Lebensjahr wird diese Veränderung immer häufiger wahrgenommen und kann auch mit bestmöglicher Brillenkorrektur nicht vollständig ausgeglichen werden.

MADE IN GERMANY

Von der Idee bis zum fertigen Produkt – Eschenbach Optik steht zum Standort Nürnberg und versteht sich als Garant hochwertiger Markenqualität.



Das Konzept „Easy-Vision“ von Eschenbach Optik ermöglicht es Betroffenen, die fehlende Sehleistung über zusätzliche, innovative optische Produkte auszugleichen und verhilft ihnen zu einem entspannten Sehen.

VERKAUFSSUNTERSTÜTZUNG

Ob vielseitige Displays oder attraktives Präsentationssystem – auf den Seiten 72 bis 84 finden Sie unser Angebot an Verkaufsunterstützung. Fragen Sie Ihren Repräsentanten nach weiteren Werbemöglichkeiten.

DETAILLIERTE INFORMATIONEN

Nutzen Sie die Übersicht zu den „Technischen Daten“ und die Informationen zu Sehbehinderungen in der Rubrik „Informationen“.

INDIVIDUAL-GLASPROGRAMM

Ein- oder Mehrstärkenbrillengläser mit ausgefallenen Korrektionsmöglichkeiten, Kantenfiltergläser in den verschiedensten Stärken und Lesebrillen mit individuell angepassten Überadditionen finden Sie in dem separaten Katalog „Individual-Glasprogramm“.

INHALT

Elektronische Sehhilfen	4	Kopflupen & Vorsatzlupen	61
Handlupen & Lesegläser	12	Technische Lupen.....	64
Standlupen & Lupenleuchten	24	Zubehör & Arbeitshilfen.....	69
Licht.....	34	Verkaufsunterstützung.....	72
Filter.....	38	Technische Daten	86
Lesehilfen	44	Informationen	90
Teleskope	51	Piktogramme	91

ELEKTRONISCHE SEHHILFEN

HOCHWERTIGE TECHNIK
FÜR BRILLANTES SEHEN.



WENN DIE BRILLE ALLEIN NICHT MEHR AUSREICHT

Elektronische Sehhilfen von Eschenbach Optik bieten Ihnen durchdachte Lösungen, um Ihren gewohnten Sehkomfort zu wahren. Neben einer brillanten Bilddarstellung vereinen die Geräte geringes Gewicht, ergonomisches Design und hohe Funktionalität für eine intuitive Bedienung.



vario DIGITAL FHD

VISION IN BESTFORM

Die tragbaren Bildschirmlesegeräte vario DIGITAL FHD und vario DIGITAL FHD Advanced vereinen hervorragende, farbechte Darstellungsqualität, innovatives Design, nutzerfreundliche Ausstattung, intuitive Bedienbarkeit und ein sehr gutes Preis-/Leistungsverhältnis.



visolux DIGITAL

GROSSARTIG – BIS INS KLEINSTE DETAIL

Mit einer 2- bis 22-fachen Vergrößerung und einem reflexionsfreien 7- oder 12-Zoll-Display steht visolux DIGITAL für besten Komfort. Je nach Modell erfasst sie bis zu zwei Zeitungsspalten, ohne dass sie horizontal auf dem Lesegut verschoben werden muss und bietet – an den Fernseher angeschlossen – die Funktionalität eines Bildschirmlesegerätes.

mobilux[®] DIGITAL Touch HD

DIGITALE LESELUPE DER PREMIUMKLASSE

Für unterwegs und zu Hause: Die innovative Lupe ist transportabel und bietet, angeschlossen an einen Computer, die Funktionalität eines Bildschirmlesegerätes. Ihr reflexionsfreies 4,3-Zoll-Display sorgt für entspanntes Lesen – die Bedienung erfolgt über Touchscreen.



smartlux[®] DIGITAL

DIE ELEGANTE LUPE FÜR BRILLANTES SEHEN

Handlich und mobil: Die elektronische Lupe sorgt mit ihrem reflexionsfreien 5-Zoll-Display für beste Abbildung. Sie ist dank verstellbarem Fuß handgehalten, aufgesetzt oder in Schreibstellung nutzbar.

vario **DIGITAL** FHD

VISION IN BESTFORM

vario DIGITAL FHD **NEU**

- Hochauflösende Kamera mit optisch-digitalem Zoom
- Hoher Vergrößerungsbereich von 1,3-fach bis 45-fach
- Reflexionsfreier LCD-TFT Bildschirm im 15,6"-Format
- Gestochen scharfes, farbgetreues Bild in Full-HD Auflösung
- Sehr schneller Autofokus sorgt jederzeit für perfekten Lesekomfort
- Abschaltbarer Autofokus, um noch besser unter der Kamera schreiben zu können
- Sehr großes Sehfeld von 265 mm
- Leistungsfähige LED-Beleuchtung
- Zuschaltbare optische Orientierungshilfen mit Leselinie oder Lesezeile
- Schnelle Orientierung dank Überblicksanzeige
- Nutzerfreundliches Menü mit individualisierbaren Einstellungsmöglichkeiten
- Gut verständliche Sprachausgabe aller Menüschritte (abschaltbar)
- 14 kontrastverstärkte Falschfarbmodi wählbar
- Fotofunktion mit Speichermöglichkeit auf eingesetzter SD-Karte (abschaltbar)
- Stabil, robust und ergonomisch
- Schwenkbare Kamera, um Bastelarbeiten zu erledigen oder den oberen Bereich des Leseguts besser lesen zu können
- Kameraabdeckung zum Schutz vor Staub und Schmutz
- Selbstständiges Durchführen von Softwareupdates und Resets
- USB Typ-C Anschluss zur Datenübertragung
- Gewicht: 6,3 kg
- Im Lieferumfang enthalten: USB Typ-C Kabel, 8 GB SD-Karte, Universalladegerät für weltweiten Einsatz, Mikrofasertuch

Die tragbaren Bildschirmlesegeräte vario DIGITAL FHD und vario DIGITAL FHD Advanced bieten besten Lesekomfort bei jeder Lektüre. Ihr flexibles Design, die moderne Ausstattung und eine intuitive Bedienbarkeit machen sie zur erstklassigen Unterstützung in Freizeit, Beruf und Universität.



16591

KUNDENNUTZEN

- ✚ Beste Abbildungsqualität
- ✚ Sehr großes Sehfeld und farbechte Bildwiedergabe
- ✚ Mobile Nutzung dank benutzerfreundlichem Klappmechanismus und ergonomischem Griff
- ✚ Einfache Bedienbarkeit
- ✚ Intuitiv belegte Tasten und Drehknöpfe
- ✚ Einfache Menüführung
- ✚ Flüssiges Zoomverhalten in gleichmäßigen Schritten
- ✚ Homogene und schlagschattenfreie Ausleuchtung durch LEDs im Basisarm und an Monitorunterseite
- ✚ Hohe mechanische Stabilität gegen Erschütterungen

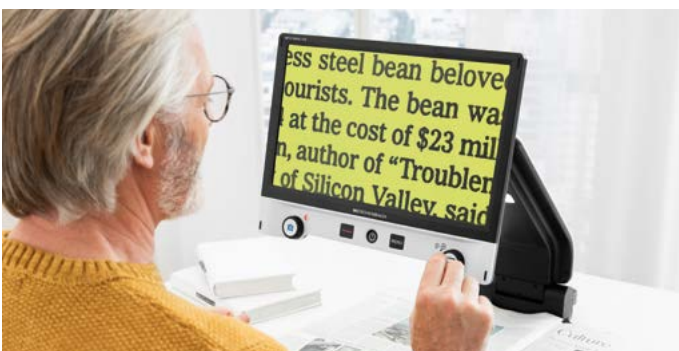



165916
1659162



1659161
1659163

vario DIGITAL FHD Advanced **NEU**

vario DIGITAL FHD Advanced verfügt über erweiterte Funktionen für einen noch besseren Lesekomfort:

- Dynamic Line Scrolling: Horizontales und vertikales Verschieben des Lesebereichs im Display
- Inkl. Fernbedienung für eine noch komfortablere Bedienung
- Zusätzlicher HDMI-Eingang zum Anschluss einer externen Kamera mit Livebild-Übertragung
- Dank der flexiblen Konstruktion auch als Spiegel verwendbar
- Je Ausführung inkl. Lithium-Ionen-Akku und/oder XY-Tisch
- Gewicht: 6,3 kg (inkl. Akku: 6,6 kg, inkl. XY-Tisch: 8,7 kg)
- Im Lieferumfang enthalten: Fernbedienung, HDMI-Kabel, USB Typ-C Kabel, 8 GB SD-Karte, Universalladegerät für weltweiten Einsatz, Mikrofasertuch

Optional auch mit:

XY-Tisch

- Beweglicher Kreuztisch für ein noch komfortableres Lesen
- Stabil und ergonomisch
- Individuelle Einstellung dank horizontaler und vertikaler Bremsen

Akku

- Noch flexibler dank Akkubetrieb
- Betriebsdauer: 4,5 Stunden
- Ladedauer: 3,5 Stunden

Zubehör:

1659109 vario DIGITAL Bag

- Gepolsterte Tragetasche (für alle Varianten geeignet)
- Mit Tragegriff und Tragegurt
- Platz für Ladekabel, Fernbedienung und weiteres Zubehör



Artikel	Bezeichnung	Ausführung
16591	vario DIGITAL FHD	16" ohne Akku, ohne XY-Tisch
165916	vario DIGITAL FHD Advanced	16" Advanced, ohne Akku, ohne XY-Tisch
1659161	vario DIGITAL FHD Advanced TB	16" Advanced, mit Akku, mit XY-Tisch
1659162	vario DIGITAL FHD Advanced B	16" Advanced, mit Akku, ohne XY-Tisch
1659163	vario DIGITAL FHD Advanced T	16" Advanced, ohne Akku, mit XY-Tisch



1,3 – 45 x



15,6" 16,9"



6,3 – 9 kg

Weitere technische Daten finden Sie auf Seite 86.

visolux **DIGITAL**

GROSSARTIG – BIS INS KLEINSTE DETAIL

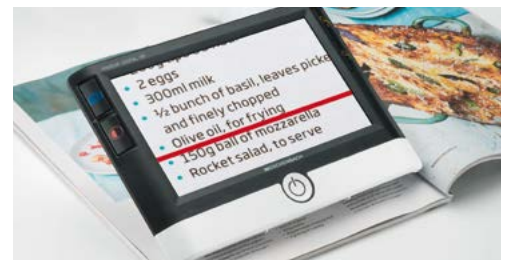

visolux DIGITAL

- Kontraststarke und detailgetreue, hochauflösende Digitalkamera mit speziell berechnetem Objektiv
- Großer Tiefenschärfebereich für variable Nutzungshöhe
- Hoher Vergrößerungsbereich von 2-fach bis 22-fach (Vergrößerung an z. B. 40"-TV ca. 12-fach bis 125-fach)
- Reflexionsfreier Active Matrix LCD-TFT Bildschirm
- 16:9-Breitbildformat
- 14 kontrastverstärkte Falschfarbmodi wählbar
- Dynamic Line Scrolling (DLS)
- Leistungsfähige Belichtungsautomatik zum Ausgleich von Umgebungslicht
- Zuschaltbare optische Orientierungshilfen mit Leselinie oder Lesezeile
- Eindeutig belegte, gut fühlbare Direkttasten
- Grafisches Menü für weitergehende Funktionen
- Standfuß mit ergonomischem Neigungswinkel
- Zentral unter dem Gehäuse angebrachte Kamera und am Gehäuse fühlbare Positionierhilfen
- Fotofunktion mit Speichermöglichkeit auf eingesetzter SD-Karte (abschaltbar)
- USB Typ-C Anschluss zur Bilderübertragung auf dem Computer (PC und Mac)
- HDMI-Anschluss zur gleichzeitigen Anzeige des Live-Bilds auf externer Anzeige (TV, Monitor oder Projektor)
- Lange Betriebsdauer, kurze Ladezeit
- Netzadapter für EU, GB, US, AUS beiliegend
- Lieferung inkl. HDMI-Kabel, USB Typ-C-Kabel, 8 GB-SD-Karte, Umhängeband, Microfasertuch und Hartschaum-Etui

visolux DIGITAL HD und visolux DIGITAL XL FHD vereinen moderne und nutzerfreundliche Ausstattung, ergonomisches Design, intuitive Bedienbarkeit sowie einen sinnvollen Funktionsumfang in den zwei beliebtesten Displaygrößen.

KUNDENNUTZEN

- ✚ Beste Abbildungsqualität und Handhabbarkeit
- ✚ Angenehme Lesehaltung
- ✚ Sichere Platzierung und Führung
- ✚ Großes Sehfeld und naturgetreue Farbwiedergabe
- ✚ Erfassen einer ganzen Zeitungsspalte
- ✚ Zahlreiche Falschfarbkombinationen einstellbar
- ✚ Intuitive Bedienung
- ✚ Ideale Lösung für unterwegs und zuhause
- ✚ Leicht, kompakt, robust und ausdauernd im mobilen Einsatz
- ✚ Zusätzlich als Bildschirmlesegerät nutzbar



Dynamic Line Scrolling (DLS)

- Verschieben des Lesebereichs im Display per Tastendruck
- Kein horizontales Verschieben des Lesegerätes auf dem Lesegut notwendig
- Kein Orientierungsverlust auch bei hohen Vergrößerungen



16551



16521

visolux DIGITAL XL FHD

- Das bewährte Konzept von visolux DIGITAL jetzt auch in der 12-Zoll-Klasse
- Nahezu 30 cm Bilddiagonale bei nur einem Kilo Gewicht
- Perfekte Größe für stationäre, handgeführte Anwendungen und trotzdem portabel
- Das Schreiben unter dem Gerät ist möglich
- Bedienung sowohl über Direkttasten als auch über Touchscreen (abschaltbar)
- Dynamic Line Scrolling erweitert um vertikales Verschieben des Lesebereichs
- Gut verständliche Sprachausgabe aller Menüschritte (abschaltbar)
- Zusätzlicher HDMI-Eingang zum Anschluss einer externen Kamera mit Livebild-Übertragung
- Praktisches Laden über den USB Typ-C-Anschluss
- Lithium-Polymer-Akku für bis zu 2,5 Stunden Betriebsdauer

Zubehör:

1655108 visolux DIGITAL XL FHD Bumper

NEU

- Perfekter Rundumschutz
- Erhöhte Griffsicherheit



1655109 visolux DIGITAL Bag

- Platz für Sehhilfen von 4- bis 12-Zoll samt Zubehör
- Alles stets sicher, geordnet und griffbereit
- Hochwertige Ausführung

1655105 visolux DIGITAL XL FHD Base

NEU

- Klappbarer Stand
- Erhöhung des Abstands und damit Erweiterung des Abbildungsbereichs sowie Reduktion der Vergrößerung
- Ermöglicht Schreiben und Handarbeiten unter dem Display



visolux DIGITAL HD

- Beste Handhabbarkeit und Abbildungsqualität in der beliebten 7-Zoll-Klasse
- 18 cm Bilddiagonale bei nur 460 g Gewicht
- Perfekte Größe für zu Hause und den Einsatz unterwegs
- Zusätzliche Orientierungshilfen mit ergonomischen Griffzonen
- Intuitive Bedienung über eindeutig belegte und gut fühlbare Direkttasten
- Lithium-Ionen-Akku für bis zu 3,5 Stunden Betriebsdauer



Zubehör:

1652105 visolux DIGITAL HD Base

- Erhöhung des Abstands und damit Erweiterung des Abbildungsbereichs sowie Reduktion der Vergrößerung
- Ermöglicht Schreiben und Handarbeiten unter dem Display



1652108 visolux DIGITAL HD Bumper

- Perfekter Rundumschutz
- Erhöhte Griffsicherheit



Das passende Display ist auf Seite 82 optional erhältlich.



Das passende Display ist auf Seite 81 optional erhältlich.

Weitere technische Daten finden Sie auf Seite 87.



16511

mobilux® DIGITAL Touch HD

- Display: reflexionsfreies 4,3" LCD
- Intuitiv bedienbar über Touchscreen
- HD-Kamera für höchste Schärfe und besten Kontrast
- Hoher Tiefenschärfebereich für variable Nutzungsabstände
- Bildschirmlese-Funktion über Monitor des Computers
- Feste Auflageflächen für verschiedene Anwendungsbereiche:
 - aufgesetzt auf das Lesegut für zitterfreies Lesen längerer Texte
 - handgehalten für die Orientierung auf dem Lesegut und für Überschriften
 - verkippt aufgesetzt für angenehmen Schrägeinblick
- 4- bis 15-fache Vergrößerung (handgehalten bei 5 cm Abstand ca. 1,9- bis 4,5-fach)
- 5 Darstellungsmodi: Echtfarbe, kontrastverstärkt schwarz/weiß, weiß/schwarz, schwarz/gelb sowie gelb/schwarz
- Zeilenunterstützung (Leselinie oder Lesezeile) für besseren Lesefluss
- LCD-Helligkeit dimmbar bei hoher Blendempfindlichkeit
- Speicherfunktion für Abbildungen auf eingelegter SD-Karte
- Übertragungsmöglichkeit von Abbildungen auf den Computer über USB
- Erhöhung des Abstands und damit Erweiterung des Abbildungsbereichs sowie Reduktion der Vergrößerung dank beiliegendem Standfuß
- Abschaltbare LED-Beleuchtung für Verwendung auf glänzenden Untergründen
- Automatisches Abschalten nach ca. 3 Minuten ohne Benutzung für geringen Energieverbrauch
- Gewicht: 230 g
- Akkulaufzeit: 2,5 bis 3 Stunden, Ladezeit ca. 2 Stunden
- Lithium-Ionen-Akku
- Netzspannung des Ladegeräts: 110 V bis 240 V, 50 bis 60 Hz
- Netzadapter für EU, GB, US, AUS beiliegend
- Lieferung inkl. Standfuß, schützendem Hartschaumetui, Umhängeband und Putztuch

KUNDENNUTZEN

- ✚ 2 in 1: Handliches Lesegerät für unterwegs und Funktionalität eines einfachen Bildschirmlesegeräts für zu Hause
- ✚ Entspanntes Lesen dank reflexionsfreiem, kontraststarkem Display
- ✚ Einfaches Orientieren und Lesen durch zentral unter dem Display angeordnete HD-Kamera
- ✚ Einfache, intuitive Bedienung über den Touchscreen durch sehr gut erkennbare Symbole
- ✚ Schreibmöglichkeit unter dem Lesegerät durch gekipptes Auflegen



Das passende Display ist auf Seite 82 optional erhältlich.

Weitere technische Daten finden Sie auf Seite 87.



165011

smartlux® DIGITAL

- Elegante Lupe für brillantes Sehen
- Display: reflexionsfreies 5" LCD
- LCD-Helligkeit dimmbar bei hoher Blendempfindlichkeit
- 5 Darstellungsmodi: Echtfarbe sowie kontrastverstärkt schwarz/weiß, weiß/schwarz, schwarz/gelb, gelb/schwarz
- Hoher Tiefenschärfebereich für variable Nutzungsabstände
- Stufenweise Vergrößerung von 1,7-fach bis 12-fach, je nach Anwendungsbereich
- Freeze- und Speicherfunktion: Kurzfristiges Einfrieren eines Bildes. Bei Bedarf können bis zu 20 dieser Bilder dauerhaft gespeichert und verwaltet werden
- Integrierter Standfuß einstellbar für 3 Anwendungsbereiche:
 - Fuß eingeklappt für handgehaltene Anwendung
 - Fuß ausgeklappt zum Aufstellen auf das Lesegut
 - Fuß in Mittelstellung zum Schreiben und Arbeiten unter dem Display
- LEDs abschaltbar, zur Verwendung auf glänzenden Untergründen
- Automatisches Abschalten nach ca. 3 Minuten ohne Bedienung für einen geringen Energieverbrauch
- Gewicht: 220 g
- Großer RESET-Button, geschützt unter dem einklappbaren Standfuß
- Akkulaufzeit: ca. 2,5 Stunden, Ladezeit ca. 2 Stunden
- Lithium-Ionen-Akku
- Netzspannung des Ladegeräts: 110 V bis 240 V, 50 bis 60 Hz
- Netzadapter für EU, GB, US, AUS beiliegend
- Lieferung inkl. Band zum Umhängen und schützendem Hart-schaumetui



KUNDENNUTZEN

- ⊕ Intuitives Lesen mit der zentral unter dem Display angeordneten Kamera
- ⊕ Extra großes Sehfeld durch reflexionsfreies 5" LCD und hohem Vergrößerungsbereich
- ⊕ Extra Schreibstellung zum Schreiben oder Arbeiten unter dem Display
- ⊕ Einfache Bedienung durch große, gut seh- und fühlbare Bedienelemente

Zubehör:

16501108 smartlux® DIGITAL Bumper

- Perfekter Rundumschutz
- Erhöhte Griffsicherheit

Display/
Optoform

Das passende
Display ist auf Seite 82
optional erhältlich.

Weitere technische Daten finden Sie auf Seite 87.

HANDLUPEN UND LESEGLÄSER

BESTER SEHKOMFORT –
SCHNELL ZUR HAND.





easyPOCKET

- So klein kann großes sehen sein
- Diffraktiv-asphärische Linse
- Beleuchtung: superflache SMD-LED
- Produkt-Abmessung: 86 x 54 x 6 mm
- **Ersatzbatterie:** Best.-Nr. 15471, benötigt werden 2 Stück

KUNDENNUTZEN

- ✚ Vergrößerung und Licht im Scheckkartenformat
- ✚ Brillante Abbildung mit integrierter Beleuchtung beim Herausziehen der Linse
- ✚ Ultraflaches und leichtes Design: passt in jede Tasche
- ✚ Kleinformatetui für geschütztes Aufbewahren
- ✚ Sehr sparsam: Beleuchtung schaltet sich nur dann ein, wenn die Linse ganz herausgezogen wird
- ✚ Kein Lampenwechsel erforderlich. Die von Eschenbach Optik verwendete LED-Beleuchtung besitzt eine nahezu unbegrenzte Lebensdauer

Artikel	Farbe	Abmessungen	Vergrößerung	Dioptrie
152110	schwarz	50 x 45 mm	3,0 x	8,0
152111	silber	50 x 45 mm	3,0 x	8,0
152122	blau	50 x 45 mm	4,0 x	16,0



Das passende Display ist auf Seite 82 optional erhältlich.



easyPOCKET XL

- Kompakte Handlupe mit Standfunktion
- Diffraktiv-asphärische, superflache Linse
- Dank ausklappbaren Bügel als Standlupe verwendbar
- Großes, homogen ausgeleuchtetes Sehfeld
- Beleuchtung: leistungsstarke SMD-LED
- 2,5-fache Vergrößerung
- Produktabmessungen: 113,5 x 63 x 8,8 mm
- **Ersatzbatterie:** Best.-Nr. 15473, benötigt werden 2 Stück

Artikel	Farbe	Abmessungen	Vergrößerung	Dioptrie
152210	schwarz	78 x 50 mm	2,5 x	6,0
152211	silber	78 x 50 mm	2,5 x	6,0



Auch als Standlupe verwendbar.

KUNDENNUTZEN

- ✚ Vergrößerung und Licht im kompakten Format
- ✚ Brillante Abbildung mit integrierter Beleuchtung beim Herausziehen der Linse
- ✚ Lupe kann durch integrierten Bügel auch als Standlupe verwendet werden
- ✚ Großes Sehfeld mit superflacher Linse
- ✚ Passt in jede Tasche dank flachem Design und sehr geringem Gewicht
- ✚ Etui für geschütztes Aufbewahren
- ✚ Sehr sparsam: Beleuchtung schaltet sich nur ein, wenn die Linse ganz herausgezogen wird
- ✚ Kein Lampenwechsel erforderlich: Die von Eschenbach Optik verwendete LED besitzt eine nahezu unbegrenzte Lebensdauer



Das passende Display ist auf Seite 82 optional erhältlich.



15122

15113
15114

15112
151141
15115
15116

15117
151110
151112



TASCHENLEUCHTLUPEN

mobilux® LED

- Einfacher Batteriewechsel durch leicht zu bedienenden Batteriedeckel und durch Kontaktfedern deutlich vorgegebene Batterielage
- Verbesserter Komfort durch Öse für Umhängeband
- Die am besten geeignete Farbtemperatur und Lichtstärke lassen sich über 3 beiliegende, aufsteckbare Filter voreinstellen
- Kein Lampenwechsel erforderlich
Die von Eschenbach Optik verwendete LED-Beleuchtung besitzt eine Lebensdauer von ca. 50.000 Stunden
- Bis zu 10 x längere Lebensdauer der Batterien als bei Verwendung eines herkömmlichen Leuchtmittels
- Helle, homogene Ausleuchtung durch SMD-LED und Kollimationsoptik
- Definierte Einstellentfernung: Für alle asphärischen Lupen und Lesegläser von Eschenbach Optik beträgt die Einstellentfernung (a_e : Abstand Auge zum virtuellen Bild) genau 400 mm. Somit wird das Bild mit einer Lesebrille, Addition +2,5 dpt, scharf gesehen

Zubehör:

mobase Best.-Nr. 1511001, -2, -3, -4 finden Sie auf Seite 15
Umhängeband Best.-Nr. 15981

KUNDENNUTZEN

- ⊕ Geeignet für das Lesen von Kleingedrucktem, z. B. im Telefonbuch oder auf Preisschildern
- ⊕ Einfache Handhabung – großer, leicht zu bedienender Lichtschalter und Öse für Umhängeband
- ⊕ 3 unterschiedliche Farbtemperaturen über Filter wählbar
- ⊕ Vereinfachter Batteriewechsel
- ⊕ Konstant helle Beleuchtung über die gesamte Batterielebensdauer, dank Spannungssteuerung über Step-up-Konverter
- ⊕ Inkl. Etui zum Aufstecken auf die Linse

Artikel	Abmessungen	Vergrößerung	Dioptrie
15122	90 x 54 mm	3,0 x *	8,0
15112	Ø 60 mm	3,0 x	12,0
15113	75 x 50 mm	3,5 x *	10,0
15114	75 x 50 mm	4,0 x **	16,0
151141	Ø 60 mm	4,0 x	16,0
15115	Ø 58 mm	5,0 x	20,0
15116	Ø 58 mm	6,0 x	24,0
15117	Ø 35 mm	7,0 x	28,0
151110	Ø 35 mm	10,0 x	38,0
151112	Ø 35 mm	12,5 x	50,0

* Handelsvergrößerung
** Linse diffraktiv-asphärisch, ohne cera-tec®-Beschichtung

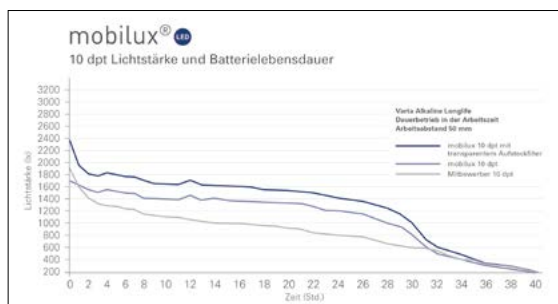

vergrößernder Schälhfen ist möglich es Ihnen, auf alltäglichen Anfragen, Auf und Bedürfnisse zu reagieren te wirtschaftlich optimaler

vergrößernder Schälhfen ist möglich es Ihnen, auf alltäglichen Anfragen, Auf und Bedürfnisse zu reagieren te wirtschaftlich optimaler

vergrößernder Schälhfen ist möglich es Ihnen, auf alltäglichen Anfragen, Auf und Bedürfnisse zu reagieren te wirtschaftlich optimaler



Das passende Display ist auf Seite 84 optional erhältlich.

1511001 + 15113
aufgestellte Position



1511001 + 15113
flache Position



mobase

- Hochwertiger Standfuß für mobilux® LED
- In zwei Stellungen verwendbar: in flacher Position zum Lesen und in aufgestellter Position zum Arbeiten
- Exakter Betrachtungsabstand dank individueller Ausführung für jede mobilux® LED
- Einfacher Wechsel zur Handnutzung durch praktische Steckfunktion

Vier verschiedene mobases für alle zehn mobilux® LED-Modelle erhältlich:

1511001



1511002



1511003



1511004



Auf jeder mobase-Ausführung sind die Vergrößerungen aufgedruckt, für die der jeweilige Standfuß ausgelegt ist.

KUNDENNUTZEN

- ⊕ Zitterfreies Lesen und Arbeiten mit mobilux® LED
- ⊕ Freies, beidhändiges Lesen und Arbeiten mit mobilux® LED
- ⊕ Einfache Nutzung dank praktischer Steckverbindung
- ⊕ Ermöglicht das Einhalten des richtigen Benutzungsabstandes
- ⊕ Ermöglicht die Benutzung eines Schwanenhals-Statives, um mobilux® LED flexibel nutzen zu können (nur mobase 1511003)

Artikel	Für mobilux® LED	Vergrößerung
1511001	15112, 15113, 15114, 15122, 151141	3,0 x, 3,5 x, 4,0 x
1511002	15115, 15116	5,0 x, 6,0 x
1511003	15117	7,0 x
1511004	151110, 151112	10,0 x, 12,5 x

Besonderheit bei mobase 1511003:

Standfuß mit zusätzlichem ¼"-Gewinde. Kann somit an flexibles Standardstativ angeschraubt werden. Stativ ermöglicht einen frei wählbaren Benutzungsabstand und kann für alle mobilux® LED verwendet werden.



Beispielbild für ein Stativ mit Standardgewinde. Nicht im Lieferumfang enthalten. Kein Zubehörteil von Eschenbach.



1511003



266850



266860



266875



266885



2668950

APLANATISCHE LESEGLÄSER

mediplan ERGO

- Randscharfe Abbildung ohne Aberrationen

KUNDENNUTZEN

- ⊕ Verzeichnungsfreie Abbildungsqualität bis zum Rand der Linse
- ⊕ Besonders geeignet zum Lesen oder zur Bildbetrachtung über einen längeren Zeitraum
- ⊕ Ermüdungsfreie Nutzung durch ergonomisch geformten Griff
- ⊕ Durch die bis zum Rand verzeichnungsfreien Abbildungseigenschaften eignen sich aplanatische Lesegläser besonders für Anwender mit Ausfall des zentralen Sehens

Artikel	Abmessungen	Vergrößerung	Dioptrie
266850	Ø 50 mm	4,5 x	14,0
266860	Ø 60 mm	3,8 x	11,3
266875	Ø 75 mm	2,9 x	7,4
266885	Ø 85 mm	2,4 x	5,6
2668950	90 x 50 mm	2,7 x	7,0



PXM®

DUPLEX



2,4-4,5x

Optoform



265550



2655750



265560



2655150



265570



2655175

ASPHÄRISCHE LESEGLÄSER

aspheric II

- Besonders geeignet zum Lesen und zur Bildbetrachtung bei ausreichender Umgebungsbeleuchtung (geeignete Beistell-Leuchten finden Sie auf Seite 36 bis 37)
- Umhängekordel im Lieferumfang enthalten

Zubehör:

- Schwarzes Echtlederetui. Die Artikelnummern der passenden Etuis entnehmen Sie bitte der Tabelle
- Umhängeband Best.-Nr. 15981

285550
285560
285570



2855750
2855150
2855175

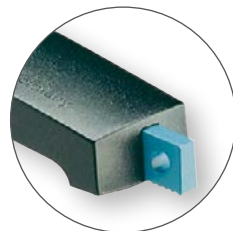

KUNDENNUTZEN

- ⊕ Hohe Vergrößerung bei großem Sehfeld
- ⊕ Herausziehbare Öse im Griffende für Umhängekordel

Artikel	Abmessungen	Vergrößerung	Dioptrie	Best.-Nr. Etui
265550	Ø 50 mm	6,0 x	24,0	285550
265560	Ø 58 mm	5,0 x	20,0	285560
265570	Ø 70 mm	4,0 x	16,0	285570
2655750	75 x 50 mm	3,5 x	10,0	2855750
2655150	100 x 50 mm	3,0 x	7,6	2855150
2655175	100 x 75 mm	2,8 x	7,0	2855175



BIKONVEXLUPEN & -LESEGLÄSER

economic

- Plankonvexe Zusatzlinse mit 5-facher Vergrößerung im Griffansatz

KUNDENNUTZEN

- ⊕ Eignet sich für Aufgaben, die geringe oder mittlere Vergrößerung erfordern
- ⊕ Eine hochvergrößernde Zusatzlinse im Griffansatz erlaubt die Betrachtung kleiner Details
- ⊕ Die Orientierung beim Lesen wird durch die glasklare Fassung erleichtert
- ⊕ Mit Öse im Griffende für die im Lieferumfang enthaltene Umhängekordel
- ⊕ Die bikonvexen Lesegläser bieten große Sehfelder in einem mittleren Vergrößerungsbereich

Artikel	Abmessungen	Vergrößerung	Dioptrie
264265	Ø 65 mm	3,0 x	7,7
264280	Ø 80 mm	2,3 x	5,4
2642100	Ø 100 mm	2,0 x	4,1
2642120	Ø 120 mm	1,9 x	3,4
2642840	80 x 40 mm	2,4 x	5,7
2642150	100 x 50 mm	2,0 x	4,0
26421255	120 x 55 mm	1,85 x	3,3



visomed

- Linsenfassung transparent

KUNDENNUTZEN

- ⊕ Gute Orientierung beim Lesen durch glasklaren Fassungskunststoff

Artikel	Abmessungen	Vergrößerung	Dioptrie
261465	Ø 65 mm	3,0 x	7,4
261480	Ø 80 mm	2,25 x	5,3
2614840	80 x 40 mm	2,25 x	5,3
2614150	100 x 50 mm	2,0 x	3,9



264265



264280



2642100



2642120



2642840



2642150



26421255



261465



261480



2614840



2614150



Preiswerte Lesegläser mit Zusatzlinse im Griff

- Plankonvexe Zusatzlinse mit 5-facher Vergrößerung im Griffansatz integriert

KUNDENNUTZEN

- ⊕ Gute Orientierung beim Lesen durch transparente Linsenfassung
- ⊕ Eine Öse im Griff ermöglicht das Umhängen der Lupe
- ⊕ Mit hoch vergrößernder Zusatzlinse im Griff zum Erkennen von Details
- ⊕ Geeignet für große Sehfelder bei mittlerer Vergrößerung

Artikel	Abmessungen	Vergrößerung	Dioptrie	Verpackungseinheit
2612401	Ø 45 mm	3,25 x	9,0	6 Stück
2612601	Ø 60 mm	2,7 x	6,7	6 Stück
2612801	Ø 80 mm	2,3 x	5,3	6 Stück
26129501	90 x 50 mm	2,0 x	4,0	3 Stück



Das passende Display ist auf Seite 84 optional erhältlich.



UMHÄNGELUPEN

maxiPLUS/ECONOMY

- Transparente Fassung für schattenfreie Vergrößerung
- Rutschfeste Schaumgummipolster an den Füßen für sicheren Sitz
- Die Lieferung erfolgt einzeln verpackt inkl. Umhängekordel

Zusätzliche Produkteigenschaft von maxiPLUS (2678):

- Große Rechtecklinse mit 2-facher Vergrößerung und separate Zusatzlinse mit 4-facher Vergrößerung für besonders knifflige Aufgaben

KUNDENNUTZEN

- ⊕ Ideal für beidhändige, feinmotorische Arbeiten wie Stricken, Basteln, oder Handarbeit
- ⊕ Über die mitgelieferte Umhängekordel ist eine individuelle Höhenanpassung möglich

Nur maxiPLUS (2678):

- ⊕ Betrachtung besonders kleiner Details durch die Zusatzlinse



Artikel	Abmessungen	Vergrößerung	Dioptrie
2677	Ø 100 mm	2,0 x	3,2
2678	100 x 140/Ø 35 mm	2,0 x/4,0 x	2,6/11,2





SCHMUCKLUPEN

- Die Leichtmetallfassung ist glänzend veredelt
- In vergoldeter oder verchromter Ausführung lieferbar
- Kette mit einer Länge von ca. 70 cm ist im Lieferumfang enthalten

KUNDENNUTZEN

- ⊕ Können wie ein Schmuckamulett getragen werden und sind jederzeit griffbereit für eine schnelle, unauffällige Anwendung

Artikel	Veredelung	Abmessungen	Vergrößerung	Dioptrie
21361	vergoldet	Ø 40 mm	3,5 x	10,0
21362	verchromt	Ø 40 mm	3,5 x	10,0



EINSCHLAGLUPEN

designo

- Optimaler Schutz der Linse durch das Gehäuse

KUNDENNUTZEN

- ⊕ Sehr klein, schmal und handlich
- ⊕ Wenn Kleingedrucktes schnell und bequem vergrößert werden soll
- ⊕ Im schützenden Gehäuse, ideal zum Verstauen in der Hand- oder Hosentasche

Artikel	Abmessungen	Vergrößerung	Dioptrie
1711	Ø 30 mm	5,0 x	20,0



visoPOCKET

- Diffraktiv-asphärische Linse
- Modernes und edles Design
- Hochwertiges Leder
- Erhältlich in drei Farben



172116
172146
172156

KUNDENNUTZEN

- ⊕ Großes Sehfeld mit superflacher Linse
- ⊕ Handliches Scheckkartenformat
- ⊕ Schutz der Linse vor Kratzern durch Lederetui
- ⊕ Ideal für unterwegs, wenn Kleingedrucktes schnell und bequem vergrößert werden soll

Artikel	Abmessungen	Vergrößerung	Dioptrie	Farbe	Material
172116	74 x 48 mm	2,5 x	6,0	rot	Leder
172146	74 x 48 mm	2,5 x	6,0	braun	Leder
172156	74 x 48 mm	2,5 x	6,0	schwarz	Leder



Das passende Display ist auf Seite 83 optional erhältlich.



classic

- Einschlaglupe in zeitlos klassischem Design
- In den Linsendurchmessern 30 mm, 50 mm und 60 mm erhältlich (s. Tabelle)
- Die Farben entnehmen Sie bitte der Tabelle

KUNDENNUTZEN

- ⊕ Klein, handlich, platzsparend
- ⊕ Passend für jede Hand- oder Hosentasche
- ⊕ Guter Schutz der Linse vor Kratzern durch das Lederetui
- ⊕ In vielen Farben und Größen erhältlich

1740130 1740150 1740160
 1740250 1740260
 1740450 1740460
 1740530 1740550 1740560



Artikel Stammnr.	Artikel Endnr.			Farbe	Material
	Ø 30 mm 24,0 dpt 6,0 x	Ø 50 mm 10,0 dpt 3,5 x	Ø 60 mm 10,0 dpt 3,5 x		
17401-	30	50	60	burgunderrot	Leder
17402-		50	60	piniengrün	Leder
17404-		50	60	nutriabraun	Leder
17405-	30	50	60	schwarz	Leder
17521-		50	60	karminrot	Leder
17525-		50	60	royalschwarz	Leder
17528-		50	60	bronzitbraun	Leder

1752150 1752160
 1752550 1752560
 1752850 1752860



KUNDENNUTZEN

- ⊕ Preiswert, funktionell und solide
- ⊕ Verschiedene Etuis aus Leder garantieren lange Haltbarkeit

173013 173033
 173023 173053



Artikel	Abmessungen	Ver- größerung	Dioptrie	Farbe	Material
173013	Ø 45 mm	3,5 x	10,0	zinnoberrot	Leder
173023	Ø 45 mm	3,5 x	10,0	silber	Leder
173033	Ø 45 mm	3,5 x	10,0	blau	Leder
173053	Ø 45 mm	3,5 x	10,0	schwarz	Leder

economy

- Einschlaglupe im Hosentaschenformat
- Die Lieferung erfolgt im 3er-Pack
- Die Farben entnehmen Sie bitte der Tabelle





152097

mobilent LED

- Sehr kompakte, hochvergrößernde Einschlaglupe
- Sparsame LED-Beleuchtung im Gehäuse integriert
- Farbtemperatur: 6000 K
- Farbwiedergabeindex [Ra]: 88
- Beleuchtungsstärke: ca. 300 lx
- Batterie: 1x CR 2032, Batterielevensdauer bis zu 10 Std.
- Das Kunststoffgehäuse umschließt die Linse fest
- Inkl. Lanyard zum Umhängen



152094

KUNDENNUTZEN

- ⊕ Die ideale Leuchtlupe für unterwegs: hochvergrößernd, klein und handlich; zum Umhängen oder für die Hand oder Hosentasche geeignet
- ⊕ Der Batteriedeckel wird bei Verwendung des Lanyards mit eingefädelt und kann somit nicht verloren gehen

Artikel	Farbe	Abmessungen	Vergrößerung	Dioptrie
152094	weiß	Ø 35 mm	4,0 x	16,0
152097	weiß	Ø 35 mm	7,0 x	28,0
1520910	weiß	Ø 35 mm	10,0 x	38,0



1710910



171097



171094

mobilent

- Hochvergrößernde Einschlaglupen
- Das Kunststoffgehäuse umschließt die Linse staubdicht
- Mit Umhängekordel

KUNDENNUTZEN

- ⊕ Die ideale Lupe für die Hand- und Hosentasche oder zum Umhängen
- ⊕ Zum dezenten Vergrößern von Kleingedrucktem

Artikel	Farbe	Abmessungen	Vergrößerung	Dioptrie
171094	weiß	Ø 35 mm	4,0 x	16,0
171097	weiß	Ø 35 mm	7,0 x	28,0
1710910	weiß	Ø 35 mm	10,0 x	38,0





combiPLUS

- Das praktische Allroundtalent für den individuellen Einsatz
- Die Lieferung erfolgt mit schwarzem Etui aus fein strukturiertem Leder mit samtweichem Innenfutter zum Schutz der Linse

Artikel	Abmessungen	Vergrößerung	Dioptrie	Best.-Nr. Ersatz-Etui
2031	100 x 50 mm	2,6 x	6,3	20211
2032	100 x 75 mm	2,8 x	7,0	20221
2034	75 x 50 mm	3,5 x	10,0	20201

KUNDENNUTZEN

- ✚ Als Handlupe einsetzbar durch ausschwenkbaren Griff
- ✚ Als Standlupe einsetzbar: ausklappbare Metallfüße neigen die Lupe für komfortablen Schrägeinblick
- ✚ Zum Lesen, Schreiben und Basteln geeignet
- ✚ Inklusive schützendem Etui



STANDLUPEN & LUPENLEUCHTEN



STANDLUPEN

UND

LUPENLEUCHTEN

STANDFESTE LÖSUNGEN FÜR
LICHTSTARKE VERGRÖSSERUNG.



1566

visolux+

- Ein Plus an Sehkomfort
- Gleichmäßig helle, blendfreie Ausleuchtung durch zwei SMD-LEDs
- Integrierter, vorschaltbarer Orangefilter für zweite, warme Farbtemperatur
- Hartschaumetui im Lieferumfang enthalten



KUNDENNUTZEN

- ✚ Komfortable Handhabung durch ergonomischen Schrägeinblick und kompakte Form
- ✚ Einzigartig großes Sehfeld bei 3-facher Vergrößerung
- ✚ 2 verschiedene Farbtemperaturen zur gleichmäßigen, blendfreien Ausleuchtung des Leseguts einstellbar
- ✚ Kein unnötiger Stromverbrauch durch automatische Lichtabschaltung nach 30 Minuten

Artikel	Abmessungen	Vergrößerung	Dioptrie
1566	100 x 75 mm	3,0 x	12,0



Das passende Display ist auf Seite 82 optional erhältlich.



156512

scribolux

- Tastschalter für leichtes Ein- und Ausschalten
- Kein unnötiger Stromverbrauch durch automatische Lichtabschaltung nach 30 Minuten
- Hohe Bildbrillanz und großes Sehfeld
- Abstand Linse – Auflagefläche: 7,5 cm (Linsenscheitel)
- Für alle asphärischen Lupen und Lesegläser von Eschenbach Optik beträgt die Einstellentfernung (a_e), Abstand Auge zum virtuellen Bild, genau 400 mm. Somit kann mit einer Lesebrille, Addition +2,5 dpt, das Bild scharf gesehen werden
- Mikrofaserbeutel zum Schutz der Linse enthalten. Der Beutel eignet sich auch zum Putzen der Linse

KUNDENNUTZEN

- ✚ Viel Platz zum Schreiben durch einen großen Abstand der Linse zur Auflagefläche und dem offen gestalteten Lupenfuß
- ✚ Gutes Führen der Lupe auf dem Lesegut
- ✚ Mit komfortablem Schrägeinblick
- ✚ Helle, gleichmäßige und blendfreie Ausleuchtung
- ✚ Schattenfreies, beidhändiges Arbeiten unter der kratzschutzbeschichteten Linse möglich

Artikel	Abmessungen	Vergrößerung	Dioptrie
156512	100 x 75 mm	2,8 x	7,0

Zubehör:

Hartschaumetui für sicheren Transport
Art-Nr. 15651209



Das passende Display ist auf Seite 82 optional erhältlich.

system varioPLUS

- Auf allen Lupentöpfen sind die Werte Vergrößerung/ Dioptriewert/idealer Anwendungsabstand Auge – Linse angegeben
- Helle, homogene Ausleuchtung des Lesegutes durch helles Material der rundum geschlossenen Lupentöpfe
- Für eine angenehmere Lesehaltung empfiehlt Eschenbach Optik die Benutzung mit Leseputz (Art.-Nr. 1605, s. Seite 70)

KUNDENNUTZEN

- ⊕ Besonders zum Lesen über längere Zeiträume und wenn eine Lupe nicht frei gehalten werden kann (z. B. bei altersbedingtem Zittern oder Parkinson)
- ⊕ Zur leichteren Zeilenführung und Verbesserung der Lesegeschwindigkeit sind die Lupentöpfe ab Ø 58 mm (15539-, 15549-, 15599-) mit einer roten, einschwenkbaren Leselinie ausgestattet
- ⊕ Die eckigen Lupentöpfe (15806-, 15826-) besitzen eine Zusatzvergrößerung durch einschwenkbare Zusatzlinse
- ⊕ 3 unterschiedliche Farbtemperaturen über Filter wählbar

Batteriegriff, LED:

- Komfort-Batteriegriff mit innovativer LED-Beleuchtung
- LED: kein Lampenwechsel erforderlich, sehr sparsam im Verbrauch
- 3 unterschiedliche Farbtemperaturen über leicht wechselbare Aufsteckfilter möglich
- Step-Up-Konverter für gleichmäßig hell bleibende Ausleuchtung



- 155773
- 155073
- 155173
- 155273
- 155393
- 155493
- 155993



- 155774
- 155074
- 155174
- 155274
- 155394
- 155494
- 155994



- 158173
- 158063
- 158263



- 158174
- 158064
- 158264

Beispiel Zusammensetzung Artikelnummern

Leselinie



Zusatzoptik



Artikel	Abmessungen	Vergrößerung	Dioptrie	weitere Eigenschaft	Etui
155773* 155774**	Ø 35 mm	12,5 x	50,0	–	15601
155073* 155074**	Ø 35 mm	10,0 x	38,0	Lieferung inkl. einsetzbarer Mess-Skala, Teilung 0,5 mm und 1/64 inch	15601
155173* 155174**	Ø 35 mm	7,0 x	28,0	–	15601
155273* 155274**	Ø 50 mm	6,0 x	24,0	–	15601
155393* 155394**	Ø 58 mm	5,0 x	20,0	Mit einschwenkbarer, roter Leselinie	15602
155493* 155494**	Ø 70 mm	4,0 x	16,0	Mit einschwenkbarer, roter Leselinie	15602
155993* 155994**	Ø 80 mm	3,0 x	12,0	Mit einschwenkbarer, roter Leselinie	15602
158173* 158174**	100 x 50 mm	3,9 x	11,4	Aplanat mit ergonomisch neigbarer Linse	15603
158063* 158064**	100 x 50 mm	3,0 x	7,6	Mit einschwenkbarer Zusatzlinse, 4 dpt, 450 nm-Kantenfilter, mit ergonomisch neigbarer Linse	15603
158263* 158264**	100 x 75 mm	2,8 x	7,0	Mit einschwenkbarer Zusatzlinse, 4 dpt, 450 nm-Kantenfilter, mit ergonomisch neigbarer Linse	15603

* Lupentopf, ohne Griff ** mit Batteriegriff 1599144

Zubehör:

- Tasche



15601
15602
15603



Weitere technische Daten finden Sie auf Seite 89.

visomax

- Mit abnehmbarer Zusatzlinse für ein noch größeres Sehfeld
- Mit Lesestab 2606 einsetzbar (s. Seite 31)
Gesamtvergrößerung mit Lesestab 5,6 x

KUNDENNUTZEN

- ✚ Schreiben unter der Linse ist möglich
- ✚ Bequemes Arbeiten bei angenehmem Leseabstand
- ✚ Komfortabler, stufenlos einstellbarer Schrägeinblick
- ✚ Großes rechteckiges Sehfeld



263611

Artikel	Abmessungen	Vergrößerung	Dioptrie	Vergrößerung ohne Zusatzlinse
263611	100 x 75 mm	3,8 x	11,0	7,0 dpt 2,8 x





1586141
1586201
1586281

158614
158620
158628



powerlux

- Die neue Generation der Leuchtlupe
- In warmer und in kaltweißer Farbtemperatur erhältlich
- Schattenfreie Ausleuchtung durch 2 gegenüberliegende SMD-LED
- Lieferung inkl. schützendem Hartschaumetui
- Sparsamer Energieverbrauch durch automatische Abschaltung nach 30 Minuten



Das passende Display ist auf Seite 82 optional erhältlich.

Weitere technische Daten finden Sie auf Seite 89.



KUNDENNUTZEN

- ⊕ Sehr einfache, intuitive Führung auf dem Lesegut durch ergonomisches Design
- ⊕ Mit batterieschonender, automatischer Abschaltung
- ⊕ Liegt sehr gut in der Hand
- ⊕ Gleichmäßig helle und blendfreie Ausleuchtung
- ⊕ Besonders geeignet für Menschen mit verminderter Sehkraft, die preisgekröntes Design wertschätzen
- ⊕ Eignet sich sowohl für Rechts- als auch für Linkshänder

Artikel	Abmessungen	Farbtemperatur	Vergrößerung	Dioptrie
158614	Ø 58 mm	8.000 K	3,5 x	14,0
1586141	Ø 58 mm	3.000 K	3,5 x	14,0
158620	Ø 58 mm	8.000 K	5,0 x	20,0
1586201	Ø 58 mm	3.000 K	5,0 x	20,0
158628	Ø 58 mm	8.000 K	7,0 x	28,0
1586281	Ø 58 mm	3.000 K	7,0 x	28,0





143830

menas LUX

- Beleuchtete Standlupe mit fester Vergrößerung
- Objekt- und Bildlage in nahezu einer Ebene
- Bauhöhe 45 mm

KUNDENNUTZEN

- ⊕ Superflaches Design bei großem Sehfeld
- ⊕ Hoher, variabler Benutzungsabstand (Auge – Linse)
- ⊕ Durch die integrierte Beleuchtung auch bei dunkler Umgebung sehr gut geeignet
- ⊕ Konstant helle Beleuchtung über die gesamte Batterielebensdauer, dank Spannungssteuerung über Step-up- Konverter



Artikel	Abmessungen	Vergrößerung	SMD-LED	Batterien
143830	Ø 63 mm	3,0 x	•	1 x AA



14388

menas ZOOM

- Stufenlos einstellbare Vergrößerungen
- Objekt- und Bildlage in nahezu einer Ebene

KUNDENNUTZEN

- ⊕ Superflaches Design bei großem Sehfeld
- ⊕ Hoher, variabler Benutzungsabstand (Auge – Linse)
- ⊕ Für verschiedene Schriftgrößen geeignet mit stufenlos einstellbarer Vergrößerung



Artikel	Abmessungen	Vergrößerung
14388	Ø 65 mm	2,2 x-3,4 x



SEGMENTHELLFELDLUPEN

makroPLUS Aspheric

- Objekt- und Bildlage in nahezu einer Ebene

KUNDENNUTZEN

- ⊕ Zitterfreies, helles Bild
- ⊕ Komfortable Lesehaltung durch bequemen Schrägeinblick
- ⊕ Art. Nr. 1436 ermöglicht das Lesen von ganzen Zeitungsspalten

Artikel	Abmessungen	Vergrößerung
1426	65 x 36 x 46 mm	1:1,8
1436	90 x 35 x 70 mm	1:2,2



makrolux

- Tastschalter für leichtes Ein- und Ausschalten
- Kein unnötiger Stromverbrauch durch automatische Lichtabschaltung nach 30 Minuten
- Inklusive heller LED-Beleuchtung
- Objekt- und Bildlage in nahezu einer Ebene

KUNDENNUTZEN

- ⊕ Zitterfreies, helles Bild
- ⊕ Komfortable Lesehaltung durch bequemen Schrägeinblick
- ⊕ Art.Nr. 143611 und 143621 ermöglichen das Lesen von ganzen Zeitungsspalten
- ⊕ Mit exzellenter LED-Ausleuchtung bis zu den Lupenrändern



Artikel	Abmessungen	Vergrößerung	SMD-LED	Batterien
143611	90 x 55 x 82 mm	1:2,2	•	3 x AA
143621	90 x 63 x 90 mm	1:3,6	•	3 x AA



Das passende Display/ Optoform Display ist auf Seite 82 optional erhältlich.



HELLFELDLUPEN

- Hohe Bildbrillanz
- Doppelt so hohe Flächenhelligkeit der Abbildung wie die Umgebungshelligkeit
- Durch Annäherung kann über das Akkommodationsvermögen eine bis zu 6-fache Vergrößerung erreicht werden
- Die Lieferung aller Eschenbach Optik Hellfeldlupen erfolgt im Mikrofaser-Beutel, der gleichzeitig zum Putzen der Lupe geeignet ist
- Abbildungsmaßstab 1:1,8
- Objekt- und Bildlage in nahezu einer Ebene

KUNDENNUTZEN

- ⊕ Zitterfreies Bild, da Hellfeldlupen direkt auf das Lesegut aufgesetzt werden
- ⊕ Sehr handlich und kompakt
- ⊕ Wegen des hohen Akkommodationsvermögens ist der Einsatz von Hellfeldlupen besonders bei Kindern zur Unterstützung des Restsehvermögens geeignet
- ⊕ Hellfeldlupen sind sehr gut als Kombinationslupen zu verwenden (in Verbindung mit Überaddition oder Systemen mit Aufstecklinse)

Beispiel:

Überaddition 6 dpt = 1,5 x

+ Hellfeldlupe = 1,8 x

Gesamtvergrößerung = 2,7 x

Der Leseabstand von 18 cm (6 dpt) bleibt bei doppelter Vergrößerung mit der Hellfeldlupe erhalten!

Artikel	Abmessungen	Vergrößerung	Hinweis
1420	Ø 65 mm	1:1,8	-
1421	Ø 65 mm	1:1,8	Inkl. roter Orientierungslinie (herausnehmbar)
1424	Ø 45 mm	1:1,8	Besonders leicht

Die kombinierte Anwendung von Hellfeldlupe und Lesebrille verdoppelt die Vergrößerung bei gleich bleibendem Leseabstand.

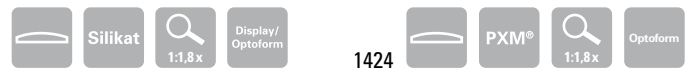

LESESTÄBE

- Lesestäbe vergrößern nur in eine Richtung, Buchstaben werden daher in der Höhe gestreckt, während die Breite unverändert bleibt

KUNDENNUTZEN

- ⊕ Die Breite und die rote Führungslinie erleichtern das Lesen von Tabellen
- ⊕ Aufgrund ihrer Eigenschaft, nur in eine Richtung zu vergrößern, erlauben Lesestäbe das ermüdungsfreie Lesen über größere Zeiträume

Artikel	Abmessungen	Vergrößerung	Hinweis
2605	200 x 25 mm	1:1,8	• Mit Griffstück • Inkl. roter Führungslinie
2606	122 x 26 mm	1:2,0	• Inkl. roter Führungslinie • höhere Vergrößerung durch asphärische Oberfläche • Schutzgleiter auf Unterseite • Einsatz in Verbindung mit Großfeldleseglas visomax (Art.-Nr. 263611, S. 27) möglich
2608	250 x 35 mm	1:1,8	• Inkl. roter Führungslinie



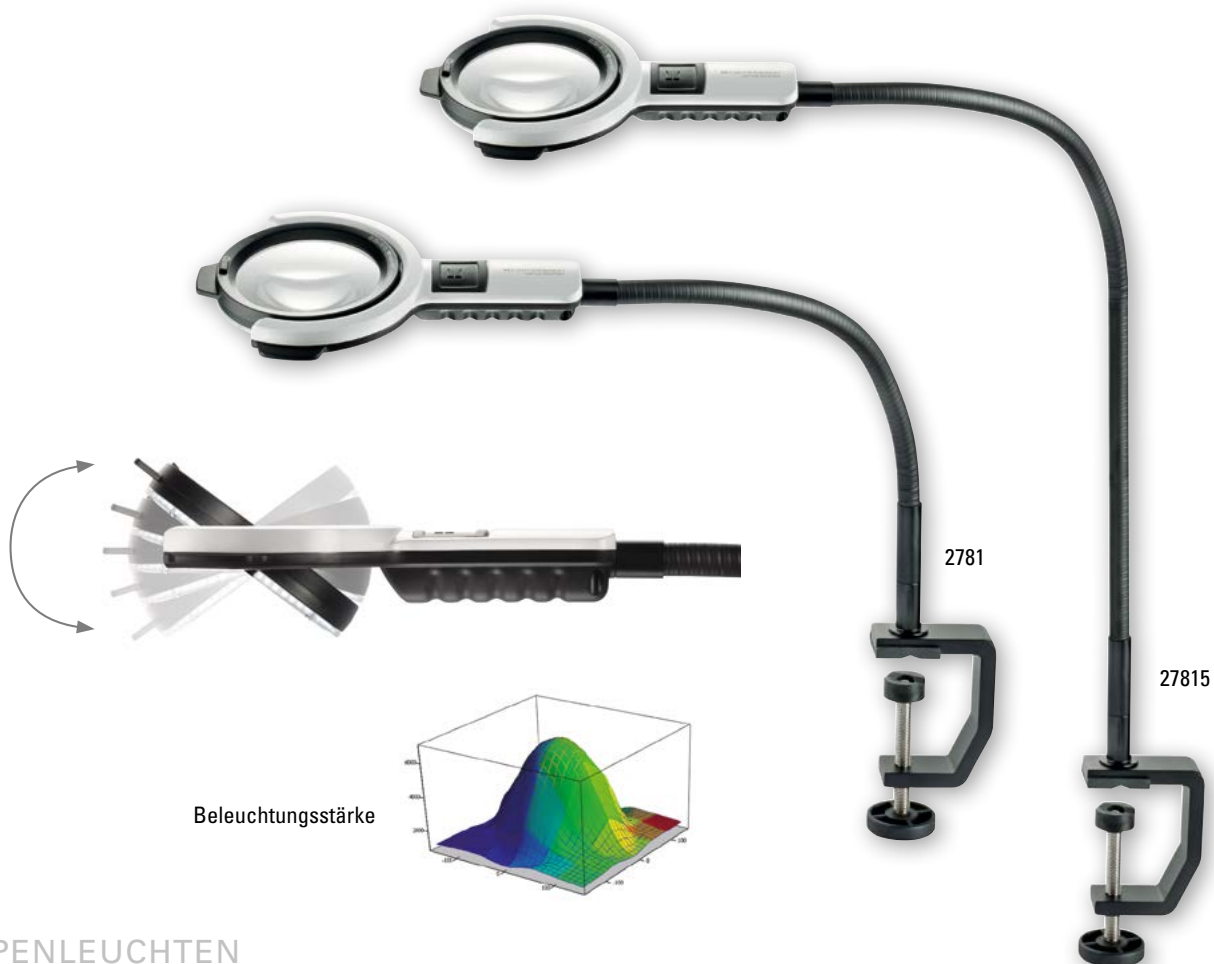

LUPENLEUCHTEN

varioLED flex

- Ø 76 mm/6 dpt/2,5 x Vergrößerung
- Asphärische PXM®-Leichtlinse, cera-tec® beschichtet für randscharfe, verzeichnungsfreie Abbildung
- Umschaltmöglichkeit zwischen schattenfreier LED-Ringbeleuchtung und Segmentbeleuchtung zur Oberflächenkontrolle
- Beleuchtungsnahpunkt für schattenfreie Ausleuchtung: 3,5 cm
- Beleuchtungsstärke: ca. 6.000 lx (in 150 mm Arbeitsabstand)
- Sofort volle Lichtleistung
- Schwanenhals mit Schutzüberzug zur besseren Hygiene
- Befestigung über Tischklemme
- Netzadapter für EU, GB, US beiliegend
- Kabellänge: 2,5 m



KUNDENNUTZEN

- ⊕ Segmentschaltung = Wahlmöglichkeit zwischen schlagschattenfreier LED-Ringbeleuchtung und Segmentbeleuchtung zur besseren Kontrolle unterschiedlicher Oberflächenstrukturen
- ⊕ Durch geringes Gewicht und kompakte Abmessungen sowie eine hohe Flexibilität überall einsetzbare Lupenleuchte
- ⊕ Optimaler Schwenkbereich des Lupenkopfes durch Schwanenhalsstativ in Kombination mit zweiachsiger Linsenaufhängung
- ⊕ Komfortable Ausrichtung der Lupenleuchte durch ergonomischen „Lupengriff“
- ⊕ Kostengünstig durch geringen Energieverbrauch

Artikel	Abmessungen	Stativlänge	Vergrößerung	Dioptrie
2781	Ø 76 mm	350 mm	2,5 x	6,0
27815	Ø 76 mm	600 mm	2,5 x	6,0

Zubehör:
27819 Tischfuß für 2781

- Stahl, schwarz lackiert, Gewicht 2 kg
- Nicht für Artikel 27815 geeignet





27773
27776

varioLED

- Schlagschattenfreie Ringbeleuchtung aus 84 langlebigen Hochleistungs-LED
- Umschalten zwischen Ringbeleuchtung und Segmentbeleuchtung
- Beleuchtungsstärken (Ringbeleuchtung, 200 mm): 6000 lx, 3500 lx, 2400 lx – sofort volle Lichtleistung
- Abklappbare Linsenabdeckung zum Schutz vor Staub und Sonneneinstrahlung (Linsenabdeckung ist auch einfach abnehmbar)
- Optimales Ausrichten des Lupenkopfs über 6 Gelenke gewährleistet
- Kabellänge: ca. 3 m
- Lieferung erfolgt inkl. Tischklemme für Plattendicken von 18 bis 74 mm und Netzadapter für EU, US, GB
- Schutzart: Gerät IP40, Netzteil IP20

KUNDENNUTZEN

- ✚ Schlagschatten- und flimmerfreies Arbeiten
- ✚ In drei Stufen dimmbare Lichtleistung (40%, 60%, 100%)
- ✚ Das Leseglas ist mit Fern- und Nahbrille nutzbar
- ✚ Geringer Stromverbrauch durch geringe Leistungsaufnahme der LED

Artikel	Abmessungen	Vergrößerung	Dioptrie
27773	Ø 132 mm	1,9 x	3,55
27776	Ø 132 mm	2,5 x	6,0

27729



Zubehör:

27729 Tischfuß

- Gusseisen, Ø 260 mm, Gewicht 6 kg
- Geeignet für die Standlesegläser 27773, 27776



LICHT

INDIVIDUELLE BELEUCHTUNG.
STRAHLENDE VIELFALT.





16042

16042

als Zubehör nutzbar zu
maxDETAIL, Kopfbandlupe
laboCOMFORT und
Leseglas combi-plus

headlight LED

- Klein, leicht und kompakter LED-Strahler
- Bündelung des Lichtes auf einen bestimmten Arbeitsabstand mittels CPC-Optik (Compound Parabolic Concentrator)
- Präzise blendungsfreie Lichtfokussierung
- Stromversorgung über handliches, kompaktes Batteriegehäuse und Kabelführung
- Flexibles Kabel mit Zusatzadapter zum Fixieren am Brillenbügel
- Nahezu konstante Beleuchtung über die gesamte Leuchtdauer
- Beleuchtungsstärke:
ca. 3200 lx in 250 mm, 1200 lx in 400 mm
- Leuchtdauer: ca. 8 Std. im Normalmodus,
ca. 14 Std. im Eco-Modus
- Hartschaumetui im Lieferumfang enthalten
- Lampengehäuse:
Maße: 32 x 20 x 34 mm, Schwenkbereich: vertikal,
Gewicht: 11 g
- Batteriegehäuse:
Maße: 90 x 55 x 29 mm (ohne Clip), 1 m Kabellänge,
Gewicht: 60 g (ohne Batterien)

KUNDENNUTZEN

- ⊕ Licht in jeweils gewünschte Position vertikal schwenkbar
- ⊕ Schatten- und flimmerfreies Arbeiten
- ⊕ Batteriegehäuse kann komfortabel am Gürtel oder in der Hemdtasche getragen werden
- ⊕ Geringer Energieverbrauch, da die Lampe für den Akku-Gebrauch optimiert ist

**160421**

mit Tragesystem
für Nicht-Brillenträger

**160422**

mit Clip für Brillenträger

**162452**

mit maxDETAIL





16034

pure vision LED

- Farbe: silber/anthrazit
- Beleuchtungsstärke: ca. 2400 lx (30 cm Entfernung)
- Farbwiedergabewert: CRI > 85
- Bauhöhe: min. 32 cm bis max. 52 cm

KUNDENNUTZEN

- ⊕ Leicht bedienbarer, taktile Schalter
- ⊕ Großer, komfortabler Abstand zum Lesegut einstellbar
- ⊕ Stabiler Arm mit flexiblem, frei beweglichem Lampenschirm
- ⊕ Schlagschattenfreie, homogene Ausleuchtung
- ⊕ Kein lästiges Austauschen des Leuchtmittels notwendig

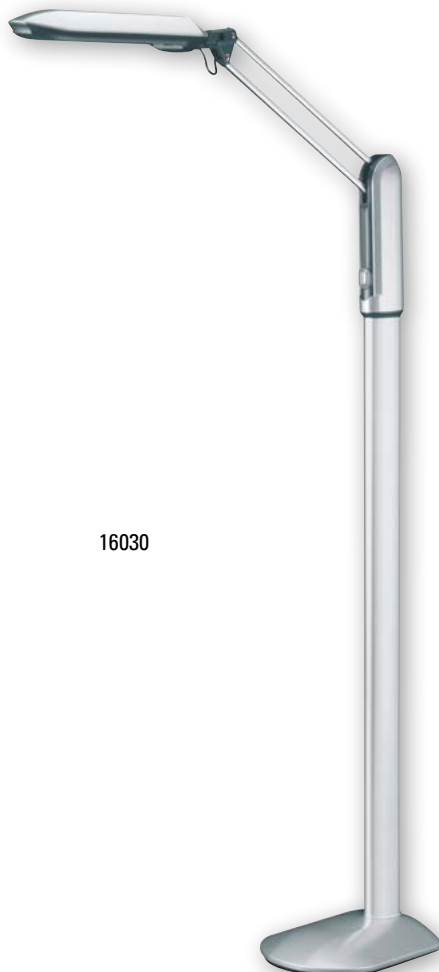

16030

pure visionLED XL

- Farbe: silber/anthrazit
- Beleuchtungsstärke: ca. 2400 lx (30 cm Entfernung)
- Farbwiedergabewert: CRI > 85
- Bauhöhe: min. 117 cm bis max. 151 cm

KUNDENNUTZEN

- ⊕ Die ideale Beleuchtung für den Lesesessel
- ⊕ Lampenschirm zum Lesegut bequem und blendfrei einstellbar
- ⊕ Leicht bedienbarer, taktile Schalter
- ⊕ Schlagschattenfreie, homogene Ausleuchtung
- ⊕ Kein lästiges Austauschen des Leuchtmittels notwendig



economy visionLED

- Farbe: weiß
- 3 Farbtemperaturen (2800 K, 3850 K, 4900 K) wählbar
- 5 Beleuchtungsstärken wählbar
- Bauhöhe: ca. 33 cm

16036



KUNDENNUTZEN

- ⊕ Schlagschattenfreie, gleichmäßige Ausleuchtung
- ⊕ Farbtemperatur und Beleuchtungsstärke je nach Bedarf unabhängig einstellbar
- ⊕ Mobil über 5V-Powerbank nutzbar
- ⊕ Kein lästiges Austauschen des Leuchtmittels notwendig

Artikel	2800 K	3850 K	4900 K
Stufe 1	359 lx	1175 lx	880 lx
Stufe 2	285 lx	928 lx	685 lx
Stufe 3	213 lx	680 lx	500 lx
Stufe 4	145 lx	450 lx	342 lx
Stufe 5	75 lx	228 lx	172 lx

(Werte angegeben für 25 cm Entfernung)



basic visionLED

- Farbe: weiß
- Farbtemperatur: ca. 5000 K
- Beleuchtungsstärke: ca. 1700 lx (30 cm Entfernung)
- Spannung: Eingang AC 100 ~ 240 V, Ausgang DC 24 V
- Bauhöhe: ca. 40 cm

16038



KUNDENNUTZEN

- ⊕ Taktile Schalter im Standfuß
- ⊕ Stabiler Arm mit flexiblen, frei einstellbaren Schwanenhals-Bereichen an Fuß und Kopf
- ⊕ Schlagschattenfreie, homogene Ausleuchtung
- ⊕ Kein lästiges Austauschen des Leuchtmittels notwendig



FILTER

WENIGER BLENDUNG.
MEHR KONTRAST.



FILTER

wellnessPROTECT®

- Verbessertes Kontrastsehen und Minimierung der Blendung durch Blocken kurzwelliger, energiereicher Lichtanteile im Blaubereich
- Lieferbar in der verkehrstauglichen Filtervariante wP Drive oder in der Variante wP Classic
- Lieferbar in den Tönungsgraden wP15, wP65, wP85, wP50-15, wP75P (polarisierend), wP active (selbsttönend, nur in der Filtervariante wP Classic)
- Lieferbar in verschiedenen Fassungsmodellen oder als Vorhänger – jeweils inklusive passendem Etui
- Brillenfassungen mit extra tiefem Fassungsrand gegen Lichteinfall von oben
- Breit angesetzter Bügel mit transparentem Seitenblendschutz ermöglicht seitliche Orientierung
- Seitliche Belüftungsschlitze gegen Beschlagen zwischen Bügel und Mittelteil
- 100 % UV-Schutz und bis zu 99 % Blauabsorption



Ideal für Brillenträger: wellnessPROTECT® XL ist zum Tragen über der Korrektionsfassung vorgesehen.



ohne wellnessPROTECT®



mit wellnessPROTECT®



KUNDENNUTZEN

- ⊕ Rundumschutz für die Augen vor schädlichen Sonnenstrahlen und störender Blendung
- ⊕ Verbessern des Kontrastsehens
- ⊕ Gutes Aussehen, das die wellnessPROTECT® als Sonnenbrille wahrnehmen lässt
- ⊕ Verbesserte Farbwahrnehmung gegenüber reinen Kantenfilterbrillen
- ⊕ Ideal für lange Aufenthalte im Freien, beim Wintersport, bei blendempfindlichen Augen, Netzhauterkrankungen und nach Katarakt-Operationen

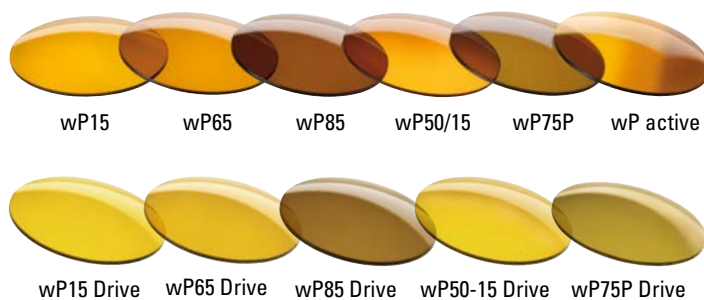

Wichtig für Autofahrer: Die Filtervariante wP Drive erfüllt die Anforderungen an die Verkehrstauglichkeit laut Norm DIN EN ISO 12312-1.

wellnessPROTECT® Filtergläser sind mit einem zusätzlichen Filter überlagerte Kantenfilter. Sie absorbieren neben UV-Licht auch die kurzwelligen, energiereichen Anteile des sichtbaren blauen Lichts. Das Kontrastsehen wird dadurch verbessert und störende Blendung wird vermindert.

wellnessPROTECT® ist für jede Lichtsituation passend in verschiedenen Tönungsgraden lieferbar. Die Angaben der Filtergläser richten sich nach der auf dem Grundfilter aufgetragenen Tönung.



Das passende Display ist auf Seite 83 optional erhältlich.

Brillen und Vorhänger

- Verglast mit wellnessPROTECT® Plangläsern der verschiedenen Filtervarianten
- Die Bezeichnung richtet sich nach der Absorption der Zusatzfärbung, die den Grundfilter überlagert. Sie entspricht nicht dem Lichttransmissionsgrad des kombinierten Filters
- Lieferung der Brillen erfolgt im Hartschaumetui
- Lieferung der Vorhänger erfolgt im Softetui inkl. Gürtelclip

wellnessPROTECT® XL, klein



wellnessPROTECT® XL, groß



- Ideal für Brillenträger: zum Tragen über der Korrektionsfassung vorgesehen
- Aufgrund der Scheibengröße nicht zur individuellen Verglasung gedacht
- Wichtig für Autofahrer: Filtervariante wP Drive erfüllt die Anforderungen an die Verkehrstauglichkeit von Brillengläsern



1663365

wellnessPROTECT®
Classic, kleinwellnessPROTECT®
Classic, großwellnessPROTECT®
Damen, großwellnessPROTECT®
Damen, kleinwellnessPROTECT®
HerrenwellnessPROTECT®
Sport, kleinwellnessPROTECT®
Sport, groß

Fassung	Besonderheiten	Filtervariante	Eigenschaften	Farbe Fassung	Material	Farbe Seitenfenster	Größe
klassische Fassung, klein	–	wP Classic	Bügel kürzbar	havanna, glänzend	TR 90	orange-gelb	54-16-135
		wP Drive	Bügel kürzbar	havanna, glänzend	TR 90	grün-gelb	54-16-135
klassische Fassung, groß	–	wP Classic	Bügel kürzbar	havanna, glänzend	TR 90	orange-gelb	57-16-135
		wP Drive	Bügel kürzbar	havanna, glänzend	TR 90	grün-gelb	57-16-135
Damenfassung	mit anpassbaren Stegarmen	wP Classic	Bügel kürzbar	schwarz, glänzend	TR 90	orange-gelb	56-15-130
		wP Drive	Bügel kürzbar	braun, glänzend	TR 90	grün-gelb	54-15-130
Herrenfassung	Federscharniere, mit anpassbaren Stegarmen	wP Classic	Bügel kürzbar	schwarz, glänzend	TR 90	orange-gelb	58-16-130
		wP Drive	Bügel kürzbar	schwarz, glänzend	TR 90	grün-gelb	58-16-130
Fassung wP Sport, klein	–	wP Drive	Bügel kürzbar	braun, matt	Edelstahl	grün-gelb	56-17-135
Fassung wP Sport, groß		wP Drive	Bügel kürzbar	anthrazit, matt	Edelstahl	grün-gelb	59-16-135
XL Fassung, klein	–	wP Classic	–	havanna, matt	TR 90	orange-gelb	61-12-145
		wP Drive	–	havanna, matt	TR 90	grün-gelb	61-12-145
XL Fassung, groß	–	wP Classic	–	havanna, matt	TR 90	orange-gelb	65-12-145
		wP Drive	–	havanna, matt	TR 90	grün-gelb	65-12-145
Vorhänger	–	wP Classic	–	–	–	–	60-11
		wP Drive	–	–	–	–	60-11

Gläser

wellnessPROTECT® wP15 Classic / wP15 Drive

- Kantenfilter mit überlagerter 15 %-Tönung
- Anwendungsempfehlung:*
- Innen bei hoher Blendempfindlichkeit
 - Außen bei bedecktem Himmel
 - Außen bei geringer Blendempfindlichkeit

wellnessPROTECT® wP65 Classic / wP65 Drive

- Kantenfilter mit überlagerter 65 %-Tönung
- Anwendungsempfehlung:*
- Innen bei hoher Blendempfindlichkeit
 - Außen bei bedecktem bis heiterem Wetter
 - Außen bei mittlerer Blendempfindlichkeit

wellnessPROTECT® wP75P Classic / wP75P Drive

- Kantenfilter mit polarisierender 75 %-Tönung überlagert
 - Starke Reflexminderung und zusätzliche Kontraststeigerung durch Polarisation
- Anwendungsempfehlung:*
- Innen bei hoher Blendempfindlichkeit
 - Außen bei hoher Blendempfindlichkeit
 - Außen bei hellem Wetter, Sonnenschein
 - Außen am Wasser, im Schnee

wellnessPROTECT® wP85 Classic / wP85 Drive











- Kantenfilter mit überlagerter 85 %-Tönung
- Anwendungsempfehlung:*
- Außen bei Sonnenschein
 - Außen bei sehr hoher Blendempfindlichkeit

wellnessPROTECT® wP50-15 Classic / wP50-15 Drive

- Kantenfilter mit überlagerter, verlaufender 50-15 %-Tönung
- Anwendungsempfehlung:*
- Innen bei mittlerer bis hoher Blendempfindlichkeit
 - Außen bei bedecktem bis heiterem Wetter
 - Außen bei geringer bis mittlerer Blendempfindlichkeit
 - Ideal zum Lesen innen und außen

wellnessPROTECT® wP active

- Selbsttönendes Glas mit zusätzlichem Kantenfilter
 - Eindunklung entsprechend Sonneneinstrahlung
- Anwendungsempfehlung:*
- Aufgrund der selbsttönenden Eigenschaften ideal für innen und außen geeignet
 - Bei mittlerer bis hoher Blendempfindlichkeit

	Filtervariante	wP15	wP65	wP85	wP50-15	wP75P	wP active
Filterkategorie	wP Classic wP Drive	1 1	2 2	3 3	2 2	2 2	1/3* –
Lichttransmissionsgrad	wP Classic wP Drive	ca. 50 % ca. 50 %	ca. 35 % ca. 35 %	ca. 15 % ca. 15 %	ca. 35 % ca. 30 %	ca. 20 % ca. 25 %	ca. 55 %/15 %* –
Blaulichtabsorption	wP Classic wP Drive	ca. 98 % ca. 95 %	ca. 96 % ca. 96 %	ca. 99 % ca. 98 %	ca. 98 % ca. 97 %	ca. 96 % ca. 96 %	ca. 97 %/99 % –
Verkehrstauglichkeit	wP Classic wP Drive	 	 	 	 	 	 –

 nicht verkehrstauglich nach DIN EN ISO 12312-1  verkehrstauglich, nicht nachfahrtauglich nach DIN EN ISO 12312-1

Hinweis: wellnessPROTECT® ist auch mit individuellen Glasstärken erhältlich.

* aufgehellt / eingedunkelt

Fassung, unverglast	wP15	wP65	wP85	wP50-15	wP75P	wP active
16635416	1663115	1663165	1663185	166315015	1663175P	–
16645416	1664115	1664165	1664185	166415015	1664175P	–
16635716	1663215	1663265	1663285	166325015	1663275P	–
16645716	1664215	1664265	1664285	166425015	1664275P	–
16635615	1663415	1663465	1663485	166345015	1663475P	166341580
16645415	1664415	1664465	1664485	166445015	1664475P	–
16635816	1663515	1663565	1663585	166355015	1663575P	166351580
16645816	1664515	1664565	1664585	166455015	1664575P	–
16665617	1666115	1666165	1666185	166615015	1666175P	–
16665916	1666215	1666265	1666285	166625015	1666275P	–
–	1663815	1663865	1663885	166385015	1663875P	166381580
–	1664815	1664865	1664885	166485015	1664875P	–
–	1663915	1663965	1663985	166395015	1663975P	166391580
–	1664915	1664965	1664985	166495015	1664975P	–
–	1663315	1663365	1663385	166335015	–	–
–	1664315	1664365	1664385	166435015	–	–



16618527



16619527

KANTENFILTERBRILLEN

system INDIVIDUAL XL

- 100 % Absorption des UV-Lichts und der energiereichen, kurzwelligeren Anteile des sichtbaren Lichts je nach Lage des Kantensfilters
- Gläser mit Kanten 450 nm, 511 nm, 527 nm, 550 nm erhältlich
- Gläser in nicht polarisierender oder polarisierender Ausführung lieferbar
- Brillenfassung zum Überziehen über die normale Korrektionsbrille
- Umfassender Blendschutz durch tiefen, eng am Kopf anliegenden Fassungsrand und breite Bügel
- Gute seitliche Orientierung durch Fenster in den Bügeln
- Seitliche Bügelfenster an die jeweilige Kante der Gläser angepasst
- Zwei Fassungsgrößen erhältlich
- Hartschaumetui im Lieferumfang enthalten
- Alle Kanten geeignet zum Einsatz bei PUVA-Therapie
- Kostenübernahme durch die Krankenkasse bei Indikationen wie Blauzapfenmonochromasie, Albinismus, Retinopathia pigmentosa, Achromatopsie, Netzhautdystrophie bei ärztlicher Verordnung

KUNDENNUTZEN

- ⊕ Verbessern des Kontrastsehens
- ⊕ Schutz vor Blendung bei erhöhter Blendempfindlichkeit
- ⊕ Fassung mit umfassendem Rundum-Blendschutz
- ⊕ Wird über der eigenen Korrektionsbrille getragen

Ideal zum Tragen über
der eigenen Brille



Kante	450 nm, nicht polarisierend	511 nm, nicht polarisierend	527 nm, nicht polarisierend	550 nm, nicht polarisierend
Lichttransmissionsgrad	ca. 85 %	ca. 60 %	ca. 43 %	ca. 30 %
Filterkategorie	0	1	1 bis 2	2
Verkehrstauglichkeit				
Kleine Fassung (61-12-140)	16618450	16618511	16618527	16618550
Große Fassung (65-12-140)	16619450	16619511	16619527	16619550

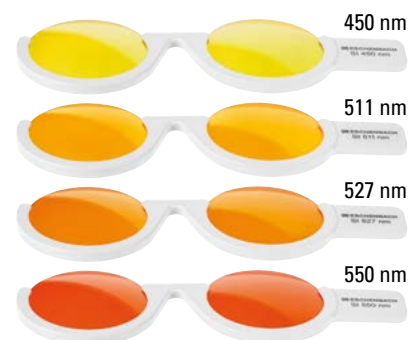

Kante	450 nm, polarisierend	511 nm, polarisierend	527 nm, polarisierend	550 nm, polarisierend
Lichttransmissionsgrad	ca. 30 %	ca. 15 %	ca. 13 %	ca. 9 %
Filterkategorie	2	3	3	3
Verkehrstauglichkeit				
Kleine Fassung (61-12-140)	16618450P	16618511P	16618527P	16618550P
Große Fassung (65-12-140)	16619450P	16619511P	16619527P	16619550P



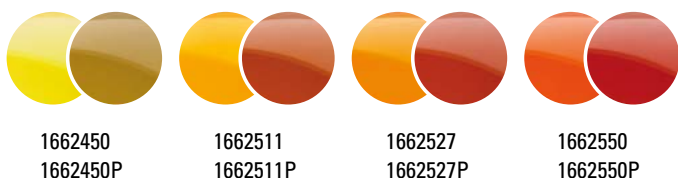

1662450
1662450P

1662511
1662511P

1662527
1662527P

1662550
1662550P

- Optische Wirkung: ±0 dpt
- Die Gläser sind verschraubt, nicht vernietet
- Für die Kostenübernahme durch die Krankenkassen ist eine augenärztliche Verordnung erforderlich
- Lieferung im Softetui

KUNDENNUTZEN

- ⊕ Zur Reduzierung der Blendung bei erhöhter Blendempfindlichkeit
- ⊕ Zur Kontrastverstärkung

Artikel	Kante	Transmission	Filterkategorie	Verkehrstauglichkeit
1662450	450 nm	85 %	0	
1662450P	450 nm, polarisierend	30 %	2	
1662511	511 nm	60 %	1	
1662511P	511 nm, polarisierend	15 %	3	
1662527	527 nm	43 %	1 bis 2	
1662527P	527 nm, polarisierend	13 %	3	
1662550	550 nm	30 %	2	
1662550P	550 nm, polarisierend	9 %	3	



VORHÄNGER

system INDIVIDUAL

- Kontrastreicheres Sehen und Herabsetzen der Blendung durch Absorption der kurzwelligeren, energiereichen Ultraviolett- und Blauanteile des Spektrums
- Der Einsatz von Kantenfiltern empfiehlt sich besonders bei Indikationen wie Retinitis Pigmentosa, Makuladegeneration, Albinismus, Achromatopsie, Aphakie
- Die kontrastverstärkenden Kantenfiltervorhänger werden auf die Korrektionsfassung aufgesteckt und können bei Bedarf einfach hochgeklappt werden

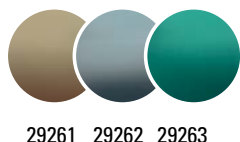

29261 29262 29263

KUNDENNUTZEN

- ⊕ Durch die Polarisation besonders geeignet für Wassersportarten (Segeln, Angelsport)
- ⊕ Die schnelle Lösung zum Aufstecken auf die Brillenfassung
- ⊕ Ideal, wenn keine separate Sonnenbrille gewünscht wird

Artikel	Farbe	Transmission	Filterkategorie	Clip-On
29261	braun	ca. 15 %	3	Flip-Up-System
29262	grau	ca. 15 %	3	Flip-Up-System
29263	grün	ca. 15 %	3	Flip-Up-System



Polarisierende Sonnenvorhänger

- UV 400 – 100 % UV-Schutz
- Polarisierend
- Hochwertige Ausführung
- Lieferung erfolgt inkl. Softetui
- Verkehrstauglich, nicht nachtfahrtauglich

LESEHILFEN



LESE
HILFEN

LESEACCESSOIRES FÜR
BESTEN SEHKOMFORT.



29181-

29183-
29184-
29185-

ready2read

- Praktische Lesehilfe für unterwegs
- Mit komfortablem Federmechanismus zum Ausklappen der Optik. Bei Nichtbenutzung rastet die Optik wieder sicher im schützenden Gehäuse ein
- In verschiedenen Farben oder Ornamentdesign wählbar

KUNDENNUTZEN

- ✚ Kleines handliches Leseaccessoire zum Vorhalten vor die Augen, das in jede Tasche oder in einen größeren Geldbeutel passt
- ✚ Mit dem beiliegenden Stretchband kann ready2read am Schlüsselbund befestigt werden und ist so immer zur Hand
- ✚ Einhandbedienung

Artikel	Dioptrie	Artikel	Dioptrie	Farbe
29181-15	1,50	29181-25	2,50	schwarz
29183-15	1,50	29183-25	2,50	orange mit Ornament
29184-15	1,50	29184-25	2,50	grün mit Ornament
29185-15	1,50	29185-25	2,50	blau mit Ornament

PXM®

29161-
29162-

clip&read

- Mini-Lesebrille mit Antirutsch-Pads zum Anklemmen im Schläfenbereich
- In den Werten 1,5 dpt und 2,5 dpt
- Farbe eisgrau und dunkelrot
- Mit Etui inkl. Handyband und Klebe-Klettspunkten zum Anbringen des Etuis z. B. an Fotoapparat oder Fahrrad

KUNDENNUTZEN

- ✚ Sehr gut geeignet zum Lesen und Erkennen von Handy- und Kameradisplays
- ✚ Ultraklein, ultraleicht, komfortabel, unauffällig, preiswert und immer dabei
- ✚ Zum Anhängen am Handy, zum Ankletten an die Digitalkamera, zum Anclippen an Taschen



Artikel	Dioptrie	Farbe	Artikel	Dioptrie	Farbe
29161-15	1,50	dunkelrot	29161-25	2,50	dunkelrot
29162-15	1,50	eisgrau	29162-25	2,50	eisgrau

PXM®



Die Lesehilfen auf Seite 45 bis 47 sind für den Notfall, als Ersatz-oder Zusatzbrille für die Nähe einsetzbar. Sie sind nur für den kurzfristigen Gebrauch gedacht und nicht geeignet für den Einsatz im Straßenverkehr.



Artikel	Farbe	Dioptrie
29050-10		1,00
29050-15		1,50
29050-20	gun	2,00
29050-25	mattiert	2,50
29050-30		3,00

miniframe2

- Fertiglasebrille in 5 optischen Basiswerten
- Wirkung von Glasunterkante zu -oberkante um 1 dpt abnehmend
- Dezent, zeitlos schlichtes Design
- Als Einstiegsbrille oder als Zweit- und Ersatzbrille gleichermaßen geeignet

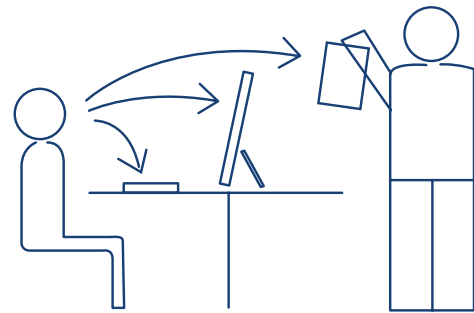

KUNDENNUTZEN

- ✚ Erweitertes Blickfeld im Vergleich zu herkömmlichen Einstärken-Lesebrillen



Artikel	Farbe	Dioptrie
29080-10		1,00
29080-15		1,50
29080-20	gun	2,00
29080-25	mattiert	2,50
29080-30		3,00

miniframe2 SUN

- Optische Eigenschaften wie miniframe2, aber zusätzlich:
 - 85 % Grautönung,
 - Filterkategorie 3,
 - 100 % UV-Schutz

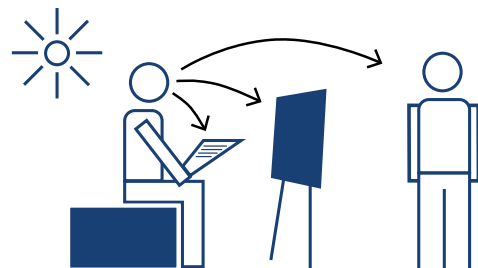

KUNDENNUTZEN

- ✚ Erweitertes Blickfeld im Vergleich zu herkömmlichen Einstärken-Lesebrillen
- ✚ Keine Blendung bei Sonnenlicht durch getönte Gläser





29131-



29132-

Fertiglesebrillen

- Randlose Lesebrillen
- In 2 verschiedenen Farben lieferbar
- Stärken von 1,0 dpt bis 4,0 dpt in 0,5 dpt-Stufung.
- Kunststoffbügel

KUNDENNUTZEN

- ✚ Inkl. hochwertigem Etui in Fassungsfarben, mit Reißverschluss
- ✚ Unauffällig modisches Design
- ✚ Anpassbare Stege mit Softpads

	Artikel	Fassung	Farbe	Stärken
Damen	29131-	Kunststoff	purpur	-10/-15/-20/-25/ -30/-35/-40
Herren	29132-	Kunststoff	anthrazit	-10/-15/-20/-25/ -30/-35/-40



Das passende Display auf Seite 84 optional erhältlich.



29060-

miniframe BIFO

- Fertiglesebrille mit +3,0 dpt und zusätzlichem Nahteil
- Zusätzliches Nahteil mit den Wirkungen +4,5, +6,0 oder +7,5 dpt
- Dezentres, zeitlos schlichtes Design



Das passende Display auf Seite 84 optional erhältlich.

KUNDENNUTZEN

- ✚ Bereich Easy Vision: Lesebrille mit extra Nahteil für Kleingedrucktes oder Erkennen von Details im Hobbybereich
- ✚ Bereich Low Vision: Lesebrille zur Orientierung auf dem Lesegut und zum Lesen durch das extra Nahteil
- ✚ Entspanntes, beidseitiges Sehen auch bei verkürztem Benutzungsabstand

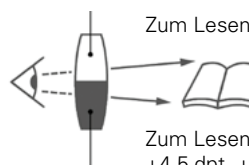

Zum Lesen von normaler Schriftgröße: +3 dpt

Zum Lesen von Kleingedrucktem oder für Detailarbeiten: +4,5 dpt, +6,0 dpt oder +7,5 dpt

Artikel	Farbe	Dioptrie
29060-34		+3,00/+4,50
29060-36	gun	+3,00/+6,00
29060-37	mattiert	+3,00/+7,50



168131
168141
168151
168161

noves MONO

- Hochvergrößernde monokulare Lupenbrille für Vergrößerungsbedarfe ab 3 x bis 6 x
- Sehr dünne Gläser durch geschützt im Glasinneren liegende, diffraktive Vergrößerungsstrukturen
- Glasdicke: nur 4,5 mm
- Gewicht: nur 20 g
- Gegenglas mattiert
- Fassung ist mit Federscharnieren, kürzbaren Bügeln, Softpads und gut anpassbaren Stegarmen ausgestattet
- Lieferumfang: Mattglas, Stärkenglas, Fassung, Etui

Hinweis: Die Gläser sind bei Lieferung nicht montiert. Einsetzen der passgenau gefertigten Gläser in die Fassung erfolgt entsprechend dem Kundenbedarf durch den Anpasser vor Ort.

Artikel	Vergrößerung	Arbeitsabstand ca.
168131	3 x, 12 dpt	83 mm
168141	4 x, 16 dpt	65 mm
168151	5 x, 20 dpt	50 mm
168161	6 x, 24 dpt	42 mm

KUNDENNUTZEN

- ✚ Monokulare Lesebrille mit Lupenwirkung und kosmetisch unauffälligen Gläsern, denen man die Stärke nicht ansieht
- ✚ Die Glasdicke beträgt nur 4,5 mm. Dadurch ergibt sich eine hohe Akzeptanz zum Tragen der Brille in der Öffentlichkeit, z. B. beim Lesen der Speisekarte im Restaurant
- ✚ Die Halbbrillenform ermöglicht die Orientierung im Raum über die Gläser hinweg

Fassung, unverglast



16814122

- Fassung ist mit Federscharnieren, kürzbaren Bügeln, Softpads und gut anpassbaren Stegarmen ausgestattet

16814122: Farbe gold matt





168014 168015 168016
168018 1680110

VERSTÄRKTE ADDITIONEN

prismatic BINO comfort

- Binokulare Lesebrille mit verstärkter Addition und prismatischer Konvergenzunterstützung
- Eschenbach Optik prismatic BINO comfort wird in fünf optischen Stärken mit auf die jeweilige Stärke abgestimmten, konvergenzunterstützenden Prismen angeboten
- Die optischen Werte sind für die ideale Gebrauchssituation berechnet, wobei besonderer Wert auf die gute Verträglichkeit gelegt wurde
- Fassung ist mit Federscharnieren, kürzbaren Bügeln, Softpads und leicht anpassbaren Stegarmen ausgestattet
- Lieferung erfolgt geschützt im stabilen Hartschalenetui

Hinweis: Die Fernwerte sollten sich innerhalb von ± 1 dpt (Sphäre, Zylinder) bewegen. (Bei stärkeren Abweichungen der Fernwerte wird die individuelle Anpassung der prismatischen Halbbrille über das system INDIVIDUAL empfohlen.)

KUNDENNUTZEN

⊕ Entspanntes binokulares Sehen bei hoher Vergrößerung

Artikel	Vergrößerung	Dioptrie	Arbeitsabstand ca.
168014	1,00 x	4,0	250 mm
168015	1,25 x	5,0	200 mm
168016	1,50 x	6,0	165 mm
168018	2,00 x	8,0	125 mm
1680110	2,50 x	10,0	100 mm



16824 16825 16826
16828 168210

noves BINO

- Vergrößernde Lesebrillen mit prismatischer Konvergenzunterstützung für Vergrößerungsbedarf bis 2,50 x
- Die Gläser sind kosmetisch unauffällig gestaltet. Sie haben eine einheitliche Dicke von 4 mm, unabhängig vom optischen Wert
- Perfekter Schutz vor mechanischen Einflüssen und Staub durch die auf den Glasinnenseiten liegenden hochpräzisen, diffraktiven Nanostrukturen
- Durch die Halbbrillenform wird die Orientierung im Raum über die Gläser hinweg gewährleistet
- Gewicht: nur 18 g
- Fassung mit Federscharnieren, kürzbaren Bügeln, Softpads und gut anpassbaren Stegarmen ausgestattet
- Lieferung erfolgt geschützt im stabilen Hartschalenetui

KUNDENNUTZEN

⊕ Entspanntes binokulares Sehen bei hoher Vergrößerung
⊕ Besonders bei hohen Werten kommen die besonders unauffällig dünnen Gläser zum Tragen

Artikel	Farbe	Vergrößerung	Dioptrie/Prisma	Arbeitsabstand ca.
16824	gold matt	1,00 x	4,0/5 Δ	250 mm
16825	gold matt	1,25 x	5,0/6 Δ	200 mm
16826	gold matt	1,50 x	6,0/7 Δ	165 mm
16828	gold matt	2,00 x	8,0/9 Δ	125 mm
168210	gold matt	2,50 x	10,0/11 Δ	100 mm





Anwendungsbeispiel



16431-

Zubehör:

16431



164321



1643107

UniVision®- Hyperokularsystem

- Einfache Montage – mittels Adhäsionsklebering kann der optimale Sitz problemlos korrigiert werden, bevor die Linse dauerhaft auf das Brillenglas geklebt wird
- Kosteneffizient – günstiger als Hyperokularsysteme vergleichbarer Vergrößerungen
- Einfach austauschbar – bei Refraktionswechsel oder Wechsel der Addition kann die Linse schnell und einfach auf ein neues Glas ummontiert werden oder gegen eine stärkere Linse ausgetauscht werden
- Antikratzbeschichtet – die Linsenoberfläche ist für den Alltagsgebrauch durch eine Antikratzbeschichtung geschützt

KUNDENNUTZEN

- ✚ Kosmetisch unauffällig – mit ihrem Durchmesser von nur 22 mm und dem transparenten Klebering fällt die UniVision®-Linse kaum auf
- ✚ Nahezu gewichtslos – die Linsen wiegen nur ein Gramm
- ✚ Sofort einsetzbar – die Linse wird vor Ort auf das vorhandene Brillenglas aufgeklebt, der Kunde muss keine Lieferzeit für Spezialbrillengläser in Kauf nehmen

16431 UniVision® Hyperokular Anpassbox

Inhalt:

- 10 UniVision®-Linsen in den Stärken +6,0 dpt, +8,0 dpt, +10,0 dpt, +12,0 dpt, +16,0 dpt, +20,0 dpt, +24,0 dpt, +28,0 dpt, +32,0 dpt, +36,0 dpt
- 1 UniVision®-Montagebox
- 6 Probiergläser in den Stärken +12,0 dpt, +16,0 dpt, +20,0 dpt, +24,0 dpt, +28,0 dpt, +32,0 dpt

164321 UniVision® Ersatz-Montagebox

Inhalt:

- 3 Kleberinge
- 1 Klebering-Montage-Adapter
- 1 Linsensauger

164322 UniVision® Ersatz-Kleberinge

Inhalt:

- 5 Kleberinge

1643107 Leerbox für UniVision®-System

- Leerbox zur individuellen Zusammenstellung des UniVision®-Systems
- Die Probierlinsen sind nur mit der UniVision® Hyperokular-Anpassbox 16431 lieferbar

Artikel	Dioptrie	Artikel	Dioptrie	Artikel	Dioptrie
16431-6	6,00	16431-8	8,00	16431-10	10,00
16431-12	12,00	16431-16	16,00	16431-20	20,00
16431-24	24,00	16431-28	28,00	16431-32	32,00
16431-36	36,00				



TELESKOPE



TELESKOPE

VERGRÖßERUNGSSYSTEME
FÜR JEDE GELEGENHEIT.



162411

maxTV®

- Hoher Tragekomfort
- Einfache Einstellung des Dioptrienausgleichs: $\pm 3,0$ dpt, rechts/links unabhängig voneinander einstellbar, Zylinderkorrektur nicht möglich
- Bügel lassen sich ohne Erwärmen anpassen
- PD-Bereich: 60 bis 68 mm
- Hauptanwendungsentfernung: 3 m
- Inklusive Hartschaumetui

KUNDENNUTZEN

- ⊕ Lässt den Fernseher doppelt so groß erscheinen – wichtig gerade bei kleinen Bildschirmen
- ⊕ Entspanntes Fernsehen in jeder Entfernung durch individuelles Scharfstellen
- ⊕ Angenehmes Tragen ohne Verrutschen durch leicht anpassbare Bügel
- ⊕ Essentielle Hilfe für Untertitel und sämtlichen Text im Bild



maxEVENT

- Fernrohrbrille für die Anwendung bei öffentlichen Veranstaltungen wie Theater, Musical, Konzert, Kino oder auch im Stadion
- Hoher Tragekomfort
- Bügel lassen sich ohne Erwärmen anpassen
- Sehr hoher PD-Toleranz-Bereich von 60 bis 68 mm
- Einfache Einstellung des Dioptrienausgleichs: $-2,25$ bis $+3,75$ dpt, rechts/links unabhängig voneinander einstellbar, eine Zylinderkorrektur ist nicht möglich
- Verspiegelte Objektivlinsen
- Inklusive Hartschaumetui



162431

KUNDENNUTZEN

- ⊕ Rückt den Nutzer im Konzert, Theater oder Musical, in der Oper oder bei jeder anderen Veranstaltung näher an das Geschehen auf der Bühne heran
- ⊕ Kein Detail auf der Bühne und keine Geste eines Schauspielers gehen mit dieser Sehhilfe verloren



162451

maxDETAIL

- Für anspruchsvolle Detailarbeit
- Einfache Einstellung des Dioptrienausgleichs: ± 3 dpt, rechts/links unabhängig voneinander einstellbar, eine Zylinderkorrektur ist nicht möglich
- Einfache Anpassung der Bügel ohne Erwärmen
- Großer PD-Bereich von 60 bis 68 mm
- Arbeitsabstand ca. 40 cm
- Inkl. Hartschaumetui

KUNDENNUTZEN

- ⊕ Beide Hände frei für filigranes Arbeiten, Handwerken, Basteln oder auch Lesen
- ⊕ Bequemer Arbeitsabstand und großes Sehfeld
- ⊕ Modernes, funktionales Design





162421



Anwendungsbeispiel

maxTV® Clip

- Brillenaufsatz galileischer Bauart mit hochschwenkbarer Optik
- Zum Aufstecken auf die vorhandene Korrektionsbrille
- PD-Bereich: 60 bis 68 mm
- Hauptanwendungsentfernung: 3 m
- Lieferung inkl. Hartschaumetui

Neu: Mit neuem Clip für bessere Handhabung.

KUNDENNUTZEN

- ⊕ Speziell für Brillenträger
- ⊕ Lässt den Fernseher doppelt so groß erscheinen – wichtig gerade bei kleinen Bildschirmen
- ⊕ Essentielle Hilfe für Untertitel und sämtlichen Text im Bild



162461



Anwendungsbeispiel

maxDETAIL Clip

- Für anspruchsvolle Detailarbeit
- Brillenaufsatz galileischer Bauart mit hochschwenkbarer Optik
- Arbeitsabstand von ca. 35 cm
- PD-Bereich: 60 bis 68 mm
- Optik in der Höhe justierbar
- 5 Höheneinstellungen möglich
- Lieferung inkl. Hartschaumetui

Neu: Mit neuem Clip für bessere Handhabung.

KUNDENNUTZEN

- ⊕ Speziell für Brillenträger
- ⊕ Beide Hände frei für filigranes Arbeiten, Handwerken, Basteln und auch Lesen
- ⊕ Großes Sehfeld bei angenehmem Arbeitsabstand





1634
16344



16362
16363
16364

teleMED/ridoMED

- Vergütetes Linsensystem
- Einstellung der Pupillendistanz von 54 bis 74 mm
- Objektivdurchmesser: 23 mm
- Scharfeinstellung bzw. Dioptrienausgleich erfolgt für jedes Okular einzeln
- Augenseitige Zusatzkorrektion, wie z. B. Zylinderkorrektion, ist möglich
- Tragegestell aus glasfaserverstärktem, strapazierfähigem, schwarzem Kunststoff, Bügel mit Metalleinlage
- Weicher, leicht anpassbarer Sattelsteg
- Lieferung im schwarzen Reißverschlusssetui



teleMED

Artikel	Vergrößerung	Arbeitsabstand	Sehfeld
1634	3,0 x/binokular	70 cm bis ∞	160 m/1.000 m
16344	4,0 x/binokular	78 cm bis ∞	130 m/1.000 m

ridoMED

Auf die jeweiligen Arbeitsabstände abgestimmte Konvergenzwinkel

Artikel	Vergrößerung	Arbeitsabstand	Sehfeld
16362	2,5 x/binokular	ca. 350 mm	75/350 mm
16363	3,0 x/binokular	ca. 200 mm	54/200 mm
16364	4,0 x/binokular	ca. 250 mm	35/250 mm



1631

Lieferung erfolgt ohne Monokular

- Tragesystem aus schwarzem, glasfaserverstärktem Kunststoff
- Höhenverstellbarer, weicher Umlaufsteg
- Einfach einstellbare Pupillendistanz von 54 bis 74 mm über Rasterung
- Lieferung erfolgt mit 2 fest montierten Monokularaufnahmen, Gummiblindkappe, aufsteckbare Gummibügelenden und Reißverschlusssetui
- Die Monokularaufnahmen sind in Unendlich-Einstellung zueinander justiert

UNIVERSAL TRAGESYSTEM

uniADAPT

- System für die schnelle und einfache Montage von Kepler-Systemen



1691

Etui für Spezialsehhilfen

- Kunstlederetui mit Klettverschluss
- Zur Aufbewahrung von montierten Galilei- und Keplersystemen
- Eine Schaumgummieinlage sorgt für die sichere, stoßfeste Aufnahme des montierten Systems

**Zubehör:****167302 Zwischenadapter**

- Mit diesem Zwischenadapter können die Monokulare 16731 und 16732 mit den Aufstecklinen 16210 bis 162116 verwendet werden (s. Seite 57)

167303 Zwischenadapter

- Mit diesem Zwischenadapter können die Monokulare 16733 und 16734 mit den Aufstecklinen 16210 bis 162116 verwendet werden (s. Seite 57)

**16711 Fingerring viso-quick**

- Der Fingerring ermöglicht die unauffällige, stabile Anwendung als Handmonokular

Fokussierbare Kepler-Systeme

- Als Handmonokular nutzbar in Verbindung mit Fingerring (Best.-Nr. 16711)
- Eingebaut in Systemträger, verwendbar als Fernrohrlupenbrille
- Hohe Lichttransmission und Bildbrillanz
- Klein, leicht und unauffällig in der Anwendung
- Hochwertiges, staubgeschütztes Metallgehäuse
- Sehr kurzer Nahpunkt
- Über Zwischenadapter ist die Anwendung mit den Aufstecklinen 16210 bis 162116 möglich (s. Seite 57)
- Dachkant-Prismen-System mit Multi-Vergütung
- Im Lieferumfang enthalten: Trageschleufe, Etui
- Kompatibel zu Anpass-System 1625 (s. Seite 59)

KUNDENNUTZEN

- ⊕ Ideal für mobilen Einsatz (mit Fingerring)
- ⊕ Auch eingebaut im Systemträger nutzbar

Artikel	Vergrößerung Ferne/Nähe	Sehfeld Ferne Sehfeld Nähe	Sehwinkel Ferne/Nähe
16731 2,8 x 9	2,8x/3,4x	220 m/1.000 m 26 mm/150 mm	12,5°/10°
16732 4,2 x 10	4,2x/5,5x	175 m/1.000 m 25 mm/200 mm	10°/7,2°
16733 4,2 x 12	4,2x/5,0x	220 m/1.000 m 32 mm/200 mm	12,5°/9,2°
16734 6 x 16	6,0x/7,6x	175 m/1.000 m 26 mm/250 mm	10°/6°

Systemträger

- Spezielle Fassung für die Aufnahme von optischen Systemen
- Sehr leichte und stabile Titanfassung
- Weicher, anpassbarer Silikon-Sattelsteg
- Federscharniere, gummierte Golfbügelenden
- Demoscheiben mit Zentrierskalen für eine einfache Zentrierung der Optiken
- Bügellänge 150 mm, kürzbar



16934916
16935116
16935218

Artikel	Größe	Gewicht
16934916	49-16-150	11 g
16935116	51-16-150	11 g
16935218	52-18-150	11 g



Weitere technische Daten finden Sie auf Seite 88.

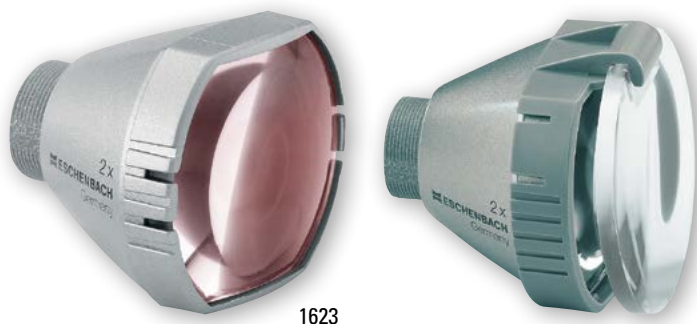

1623

Anwendungsbeispiel



Zubehör: 162301
 16230 16233 16234
 16235 16236 16238
 162310 162312



1630

GALILEI-SYSTEME

- Die Verwendung der Galilei-Systeme Galilei 2,0 GF, Galilei 2,2 x und Galilei 2,5 x erfolgt eingebaut in Systemträger
- Der Einbau der Galilei-Systeme erfolgt über das Anpass-System 1625 (s. Seite 59)

Galilei 2,0 GF

- Das Galilei-System ist auf unendlich eingestellt, zum Lesen werden Aufstecklinse verwendet (siehe Tabelle)
- Okular- und Objektivlinse enthalten eine hochwertige Hartentspiegelung
- Sehfeld 22°

KUNDENNUTZEN

- ⊕ Sehr großes Sehfeld, besonders geeignet zum fließenden Lesen
- ⊕ Auch zum Fernsehen geeignet
- ⊕ Hoher Tragekomfort durch geringes Gewicht
- ⊕ Keine Beeinträchtigung bei altersbedingten Zitterbewegungen des Anwenders durch niedrige Systemvergrößerung und großes Sehfeld

Artikel	Vergrößerung	Arbeitsabstand	Sehfeld
1623	2,0x	∞	380 m/1.000 m
1623 + 16233	1,5x	ca. 330 mm	130 mm
1623 + 16234	2,0x	250 mm	100 mm
1623 + 16235	2,5x	200 mm	80 mm
1623 + 16236	3,0x	167 mm	66 mm
1623 + 16238	4,0x	120 mm	48 mm
1623 + 162310	5,0x	100 mm	40 mm
1623 + 162312	6,0x	83 mm	34 mm

* Die Angaben des Sehfeldes sind Mittelwerte. Sie verändern sich in Abhängigkeit vom Abstand Auge zum Okular. Weitere technische Daten finden Sie auf Seite 88.

Artikel	Aufstecklinse
162301	Aufsteckring zum Einschleifen einer individuellen Stärke (o. Abb.)
16230	Mattglas
16233	Aufstecklinse 3,0 dpt
16234	Aufstecklinse 4,0 dpt
16235	Aufstecklinse 5,0 dpt
16236	Aufstecklinse 6,0 dpt
16238	Aufstecklinse 8,0 dpt
162310	Aufstecklinse 10,0 dpt
162312	Aufstecklinse 12,0 dpt

- Leichte Handhabung der Aufstecklinse: Sie können einfach hochgeklappt werden, ohne abgenommen zu werden
- Die Aufstecklinse +3,0 dpt/+4,0 dpt/+5,0 dpt sind bei Verwendung der entsprechenden Konvergenzadapter auch binokular für die Nähe einsetzbar



1630 Anpass-Box

Mit dem Inhalt der Anpass-Box können Sie die meisten Anpassungen für Ferne und Nähe austesten, die dieses System ermöglicht

Inhalt: 2 x 1623 mit Probierbrillen-Adapter, je 1 x 16230, 16233, 16234, 16235, 16236, 16238, 162310, 162312

162510 Anpass-Anleitung

Einschleifservice:

Formular zum Downloaden unter www.eschenbach-partner.com im Bereich Materialien (Formulare)





Galilei 2,2 x

- Sehr gute optische Abbildungsqualität
- Das Galilei-System ist auf unendlich eingestellt, zum Lesen werden Aufstecklinse verwendet (siehe Tabelle)
- Gewicht: 16 g, mit Aufstecklinse 22 g
- Hochwertige Silikatlinsen, MgF₂-vergütet
- Sehfeld 14°

KUNDENNUTZEN

- ⊕ Besonders geeignet zum Fernsehen
- ⊕ Zum Lesen von Textinformationen (Zeitschriften, Kontoauszüge, Fernsehprogramm, Telefonbuch usw.)
- ⊕ Hoher Tragekomfort durch geringes Gewicht

Artikel	Vergrößerung	Sehfeld*	Arbeitsabstand
1621	2,2x	250 m/1.000 m	∞



Galilei 2,5 x

- Einfache Anpassbarkeit
- Das Galilei-System ist auf unendlich eingestellt, zum Lesen werden Aufstecklinse verwendet (siehe Tabelle)
- Hochwertige Hartentspiegelung der Objektiv- und Okularlinse
- Sehfeld 13°

KUNDENNUTZEN

- ⊕ Zum Fernsehen und zum Lesen (in Kombination mit Aufstecklinse) sehr gut geeignet
- ⊕ Einfach in der Anwendung durch großes Sehfeld
- ⊕ Sehr hoher Tragekomfort durch minimales Gewicht: nur 11 g

Artikel	Vergrößerung	Sehfeld*	Arbeitsabstand
16225	2,5x	230 m/1.000 m	∞



Aufstecklinse



- Aufstecklinse für Galilei 2,2 x und Galilei 2,5 x

162101 Aufsteckring zum Einschleifen einer individuellen Stärke (2 Stück)

16210 Mattglas

16213 Aufstecklinse 3,0 dpt

16214 Aufstecklinse 4,0 dpt

16215 Aufstecklinse 5,0 dpt

16216 Aufstecklinse 6,0 dpt

16218 Aufstecklinse 8,0 dpt

162110 Aufstecklinse 10,0 dpt

162112 Aufstecklinse 12,0 dpt

162116 Aufstecklinse 16,0 dpt

- Die Aufstecklinse +3 dpt/+4 dpt/+5 dpt sind auch binokular einsetzbar (Nähe)

Artikel	Vergrößerung	Sehfeld*	Arbeitsabstand
1621/16225	2,2 x / 2,5 x	250 m / 1000 m / 230 m / 1000 m	∞
+ 16213	1,65 x / 1,9 x	67 mm / 64 mm	330 mm
+ 16214	2,2 x / 2,5 x	54 mm / 48 mm	250 mm
+ 16215	2,75 x / 3,15 x	44 mm / 38 mm	200 mm
+ 16216	3,3 x / 3,75 x	35 mm / 32 mm	167 mm
+ 16218	4,4 x / 5,0 x	25 mm / 24 mm	125 mm
+ 162110	5,5 x / 6,25 x	22 mm / 19 mm	100 mm
+ 162112	6,6 x / 7,5 x	18 mm / 16 mm	83 mm
+ 162116	8,8 x / 10,0 x	14 mm / 12 mm	63 mm

* Die Angaben des Sehfeldes sind Mittelwerte. Sie ändern sich in Abhängigkeit vom Abstand Auge zum Okular. Weitere technische Daten finden Sie auf Seite 88.





16321

ANPASSBOXEN

Galilei Anpassbox

Inhalt:

- 1619 Probierbrillenadapter (3 Stück montiert)
- 1621 Galilei 2,2 x (2 Stück)
- 16225 Galilei 2,5 x
- 16210 Mattglas
- 16213 Aufstecklinse 3 dpt
- 16214 Aufstecklinse 4 dpt
- 16215 Aufstecklinse 5 dpt
- 16216 Aufstecklinse 6 dpt
- 16218 Aufstecklinse 8 dpt
- 162110 Aufstecklinse 10 dpt
- 162112 Aufstecklinse 12 dpt
- 162116 Aufstecklinse 16 dpt

Galilei und Kepler Anpassbox

Inhalt wie 16321, aber zusätzlich enthalten:

- 1619 Probierbrillenadapter (2 Stück)
- 16731 Kepler-Monokular 2,8 x 9
- 16732 Kepler-Monokular 4,2 x 10
- 16733 Kepler-Monokular 4,2 x 12
- 16734 Kepler-Monokular 6,0 x 16
- 16711 Fingerring viso-quick
- 167302 Adapter für Aufstecklinsen für 16731 u. 16732
- 167303 Adapter für Aufstecklinsen für 16733 u. 16734

Mit dem Inhalt der Anpassboxen können Sie Anpassungen für Ferne und Nähe mit den Galilei-Systemen 1621 und 16225 sowie mit den Keplersystemen 16731, 16732, 16733 und 16734 vornehmen.



1632



Montagebox

- Mit der Montage-Box 1625 steht Ihnen ein System für die einfache Montage von Galilei- und Keplersystemen in beliebige Systemträger zur Verfügung
- Das Kernstück der Montage-Box 1625 bilden die Trägerscheiben aus CR 39 mit den zugehörigen Konvergenz-Adaptoren für die Arbeitsentfernungen 200 mm, 250 mm, 330 mm sowie einem Adapter für Fernanwendungen
- Über die Konvergenzadapter ist binokulare Nutzung in der Ferne sowie in verschiedenen Nahbereichen möglich
- Die Montage-Box ist für monokulare und binokulare Anwendungen in Ferne und Nähe geeignet
- Bei Fehlern in der Anpassung (falsch bestimmte Durchblickspunkte) ist der wirtschaftliche Schaden sehr gering, da nur die Trägerscheiben neu geschliffen werden müssen

Inhalt:

Stück	Artikel
1	Anpass-Broschüre
6	Trägerscheiben
2	Zentriereinsätze zum Einschleifen der Trägerscheiben
2	Adapter für Anwendung unendlich
2	Konvergenz-Adapter für 200 mm (binokular)
2	Konvergenz-Adapter für 250 mm (binokular)
2	Konvergenz-Adapter für 330 mm (binokular)

Montagekleinteile:

je 6	Distanzscheiben (0,5 mm, 1,0 mm, 2,0 mm)
6	Feststellringe zum Fixieren der Monokulare
2	Fassungsringe mit Klebering für den Einsatz von Korrektionslinsen
1	Formscheibe für Korrektionslinse
1	Steckschlüssel
2	Adapter für Probierbrille

Bestell-Nummern für Nachbestellung:

Best.-Nr.	Stück	Artikel
1619	2	Adapter für die Probierbrille
1622	2	Fassungsringe für den Einsatz von Korrektionslinsen
16221	1	Formscheibe für Korrektionslinse und
	4	Ersatz-Kleberinge
16261	2	Trägerscheiben,
	2	Adapter für unendlich,
	2	Zentriereinsätze
16262	2	Trägerscheiben,
	2	Konvergenz-Adapter für 200 mm,
	2	Zentriereinsätze
16263	2	Trägerscheiben,
	2	Konvergenz-Adapter für 250 mm,
	2	Zentriereinsätze
16264	2	Trägerscheiben,
	2	Konvergenz-Adapter für 330 mm,
	2	Zentriereinsätze
16265	6	Trägerscheiben
16266	6	Adapter für unendlich

1627 Montagekleinteile, bestehend aus:

je 6	Distanzscheiben (0,5 mm, 1,0 mm, 2,0 mm),	
6	Feststellringen,	
2	Fassungsringen mit Klebering für Korrektionslinse	
1628	1	Montage-Werkzeug: Steckschlüssel
16715	6	Feststellringe

Einschleifservice:

Formular zum Downloaden unter www.eschenbach-partner.com im Bereich Materialien (Formulare).



- Einsatz als Handmonokular, Standmikroskop, Standlupe
- Kepler-Dachkant-Prismen-System, vollvergütet
- Hohe Lichttransmission und Bildbrillanz
- Umstülpbare Okularmuschel
- Staubgeschütztes Leichtmetallgehäuse
- Vergrößerung mit montierter Standlupe: 24 x
- Vergrößerung Standlupe allein: 3 x
- Tragekordel und Etui im Lieferumfang enthalten

varioPLUS



Artikel	Vergrößerung	Sehfeld	Seh-winkel	Arbeits-abstand
1674820	8 x 20	125 m/1.000 m	7°	300 mm bis ∞
1674832	8 x 32	140 m/1.000 m	8°	700 mm bis ∞



- Einhändig problemlos bedienbarer Gleitfokus
- Kepler-Dachkant-Prismen-System, vollvergütet
- Hohe Lichttransmission und Bildbrillanz
- Gummiarmiertes Gehäuse
- Schwarzes Lederetui im Lieferumfang enthalten

club® M



Artikel	Vergrößerung	Sehfeld	Seh-winkel	Arbeits-abstand
4293616	6 x 16	140 x 108 m/ 1.000 m	8° x 6,2°	1.000 mm bis ∞
4293816	8 x 16	122 x 94 m/ 1.000 m	7° x 5,4°	1.000 mm bis ∞



- Klein, leicht und dadurch unauffällig
- Die Optik fährt bei sanftem Druck aus dem geschützten Kunststoffgehäuse
- Kepler-Dachkant-Prismen-System, blau-vollvergütete Optik
- Inklusive Tragekordel und Etui

microlux



Artikel	Vergrößerung	Nahpunkt	Fokus	Maße
4294413	4 x	4 m	Fixfokus	48 x 25 x 38 mm
4294618	6 x	2 m	Gleitfokus	79 x 27 x 45 mm

Weitere technische Daten zu den einzelnen Monokularen finden Sie auf Seite 88.

KOPFLUPEN & VORSATZLUPEN



KOPFLUPEN

UND

PRAKTISCHE HELFER
FÜR HOBBY UND BERUF.

VORSATZLUPEN



164450
164451
164452
164453

- Linsenteile sind einfach austauschbar
- Linsengröße: binokular 74,5 x 28 mm
- Linsen-Klemmelement aus glasfaserverstärktem Kunststoff

laboMED

- Nicht für Brillenträger geeignet
- Dezent Metallfassung, matt-schwarze Lackierung
- Lieferung erfolgt in einer Aufbewahrungsbox
- Verwendung auch mit monokularen Linsenteilen



164817
164820
164825
164830

laboCOMFORT

- Der Schirm kann bei Nichtbenutzung einfach hochgeklappt werden
- Verschiedene Rastmöglichkeiten für individuelle Höhenanpassung des Lupenschirms
- Die Kopfbandlupe kann auch von Brillenträgern verwendet werden
- Dunkelgraue, geschlossene Kunststoffabschirmung gegen Streulicht mit integrierter Linsenhalterung
- laboCOMFORT ist nur mit binokularen Linsenteilen nutzbar

Artikel	Linse	Vergrößerung	Arbeitsabstand ca.
164450	binokular	1,7 x/2,5 dpt	400 mm
164451	binokular	2,0 x/2,5 dpt	250 mm*
164452	binokular	2,5 x/5,0 dpt	180 mm
164453	binokular	3,0 x/7,75 dpt	130 mm



KUNDENNUTZEN

- ⊕ Mit laboMED und laboCOMFORT bleiben beide Hände frei zum Arbeiten
- ⊕ Komfortabler Arbeitsabstand auch bei hoher Vergrößerung
- ⊕ Für Verwendung im Freizeit-/Bastelbereich und bei der Arbeit

Artikel	Linse	Vergrößerung	Arbeitsabstand ca.
164817	binokular	1,7 x/2,5 dpt	400 mm
164820	binokular	2,0 x/2,5 dpt	250 mm*
164825	binokular	2,5 x/5,0 dpt	180 mm
164830	binokular	3,0 x/7,75 dpt	130 mm



* kürzerer Arbeitsabstand durch integrierte, Konvergenz unterstützende Prismen

164617
164620
164625
164630



laboCLIP

- Die Verwendung erfolgt mit der Fernbrille, um eine optimale Abbildungsqualität zu erreichen
- Linsenteile sind einfach austauschbar
- Linsengrößen: monokular Ø 40 mm, binokular 74,5 x 28 mm
- Geringes Gewicht
- Klemmelement aus glasfaserverstärktem Kunststoff
- Lieferung erfolgt in einer Aufbewahrungsbox

Artikel	Linse	Vergrößerung	Arbeitsabstand ca.
164617	binokular	1,7 x/2,5 dpt	400 mm
164620	binokular	2,0 x/2,5 dpt	250 mm*
164625	binokular	2,5 x/5,0 dpt	180 mm
164630	binokular	3,0 x/7,75 dpt	130 mm
164640	monokular	4,0 x/16 dpt	55 mm
164670	monokular	7,0 x/28 dpt	32 mm

Linsenteile, lose

Diese Linsenteile sind auch lose unter den folgenden Artikelnummern erhältlich:

Artikel	Linse	Vergrößerung	Arbeitsabstand ca.
16455	binokular	1,7 x/2,5 dpt	400 mm
16451	binokular	2,0 x/2,5 dpt	250 mm*
16452	binokular	2,5 x/5,0 dpt	180 mm
16453	binokular	3,0 x/7,75 dpt	130 mm
16454	monokular	4,0 x/16 dpt	55 mm
16457	monokular	7,0 x/28 dpt	32 mm

* kürzerer Arbeitsabstand durch integrierte, Konvergenz unterstützende Prismen

164640
164670



Anwendungsbeispiel

Zubehör:

16451 16452 16454
16453 16455 16457



KUNDENNUTZEN

- ⊕ Die Vorsatzlupe laboCLIP lässt sich einfach auf die Brillenfassung aufstecken
- ⊕ Mit laboCLIP bleiben beide Hände frei zum Arbeiten
- ⊕ Komfortabler Arbeitsabstand auch bei hoher Vergrößerung
- ⊕ Für Verwendung im Freizeit- und Bastelbereich und bei der Arbeit



164617 164620
164625 164630
164640 164670



TECHNISCHE LUPEN

PRÄZISE OPTIK.
KOMPAKTE FORM.



TECHNISCHE LUPEN



Präzisions-Skalenlupe

- Für technische Berufe, Druckindustrie, Dermatologie
- Verzeichnungsfreie und gestochen scharfe Abbildung
- Scharfeinstellung über griffigen Fokussiererring
- Lieferung mit Standardskala Nr. 115201, Messbereich 20 mm, 1/10 mm Teilung, Größe: 23 mm Ø
- Gehäuse aus glasfaserverstärktem Polyamid
- Die Lieferung erfolgt in einer festen Kunststoffbox mit Platz für andere Skalen

Artikel	Vergrößerung	Dioptrie
11547	7 x	28,0
115410	10 x	40,0



Zubehör:

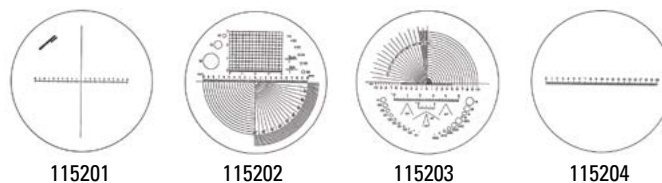

Präzisions-Messskalen für verschiedene Anwendungen

Bestell-Nr. 115201, 115202, 115203, 115204

Silikat



11514 LED-Beleuchtungseinrichtung

- Für Präzisions-Skalenlupen 11547 und 115410
- Griffhülse für 2 Batterien



- Für technische Berufe, Druckindustrie, Dermatologie
- Mit Mess-Skala

Artikel	Ausführung	Vergrößerung	Dioptrie
155071	Batteriegriff	10 x	38,0
155074	Batteriegriff, LED	10 x	38,0



Skalenlupe

Stabmikroskop

- Mikroskop mit Beleuchtung
- Geeignet zur Prüfung verschiedenster Oberflächen, wie z. B. Metalle, Textilien, Mineralien, Lacke etc
- Der große Fokussierbereich macht es möglich, erhabene und tieferliegende Objektteile (z. B. Bohrungen) genau zu prüfen



- Der große Einstellbereich erlaubt den Ausgleich auch starker Fehlsichtigkeiten des Anwenders
- Eine hohe Bildhelligkeit wird durch die große Objektivöffnung erreicht. Bei Tageslicht kann in der Regel auf eine Zusatzbeleuchtung verzichtet werden
- Die Scharfstellung erfolgt über einen Drehring
- Bei Bedarf kann eine Beleuchtung zugeschaltet werden
- Vergrößerung 30 x, Optik: Glas-Linsen

Neu: mit LED-Beleuchtung



1254



1255



1256



1258



1259

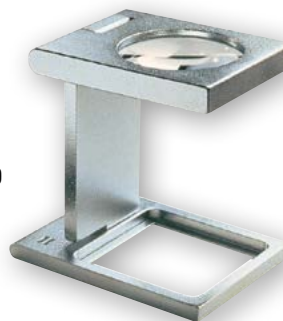

FADENZÄHLER

Entwickelt für die Anforderungen bei technischer Anwendung.

Präzisions-Fadenzähler aus Metall

- Fadenzähler in Präzisionsausführung
- Gehäuse aus Messing, seidenmatt verchromt

Artikel	Größe	Vergrößerung	Ausschnitt	Höhe
1254	Ø 11 mm	48 dpt/12 x	10 x 10 mm	23 mm
1255	Ø 12 mm	40 dpt/10 x	15 x 15 mm	27 mm
1256	Ø 15 mm	32 dpt/8 x	20 x 20 mm	33 mm
1258	Ø 20 mm	24 dpt/6 x	25 x 25 mm	42 mm
1259	Ø 28 mm	20 dpt/5 x	30 x 30 mm	53 mm



Silikat



5-12x

1270
1271
127212002
12003
12005

Mess-Fadenzähler aus Kunststoff

- Fadenzähler mit seitlicher Skala
- Einteilung der Skala in Millimeter
- Gehäuse aus schwarzem Kunststoff

Artikel	Größe	Vergrößerung	Ausschnitt	Höhe
1271	Ø 12 mm	40 dpt/10 x	15 x 15 mm	28 mm
1272	Ø 16 mm	30 dpt/8 x	20 x 20 mm	35 mm
1270	Ø 28 mm	19 dpt/5 x	30 x 30 mm	53 mm

Zubehör:

Zu den Metall- und Kunststoff-Fadenzählern sind optional Etuis erhältlich. Die Artikelnummern der passenden Lederetuis zu den Fadenzählern entnehmen Sie bitte der Tabelle.

Bestell-Nr. Fadenzähler	Bestell-Nr. Etui
1254/1255/1271	12002
1256/1272	12003
1258/1259/1270	12005



PXM®

DUPLIX



5-10x





- Das Gehäuse besteht aus glasfaserverstärktem, unzerbrechlichem Polyamid
- Das Gehäuse schließt staubdicht

Artikel	Linse	Vergrößerung	Linsengröße	Eigenschaft
11869	Achromat, vergütet	3 x + 6 x = 9 x	Ø 23 mm	farbfehlerfreie Abbildung
118210	Aplanat	10 x	Ø 23 mm	verzeichnungsfreie Abbildung



PRÄZISIONS-EINSCHLAGLUPEN

Einschlaglupen aus Kunststoff



Artikel	Größe	Linse	Vergrößerung	Eigenschaft
118410	Ø 15 mm	Achromat	10 x	farbfehlerfreie Abbildung
118420	Ø 17 mm	Achromat	20 x	
11766	Ø 21 mm	Aplanat	6 x	verzeichnungsfreie Abbildung
11768	Ø 21 mm	Aplanat	8 x	
117610	Ø 21 mm	Aplanat	10 x	
117612	Ø 15 mm	Aplanat	12 x	
1187	Ø 27 mm	bikonvex	4 x + 6 x = 10 x	



Einschlaglupen aus Metall

- Mattverchromtes Messinggehäuse mit Öse
- Linsenfassung aus schwarz lackiertem Metall



Artikel	Linse	Größe	Vergrößerung
1130	2-linsig	Ø 13 mm	15 x



Steinlupe

- Mit Lüftungsloch gegen Beschlagen
- Aus schwer entflammbarem Kunststoff, Farbe: anthrazit

11243 11245
11247 1124110



Uhrmacherlupen

- Mit Lüftungsloch gegen Beschlagen
- Aus schwer entflammbarem Kunststoff, Farbe: anthrazit

Artikel	Linse	Größe	Vergrößerung
11243	plankonvex	Ø 25 mm	3,0 x/12,0 dpt
11245	plankonvex	Ø 25 mm	5,0 x/20,0 dpt
11247	plankonvex	Ø 25 mm	7,0 x/27,7 dpt
1124110	Asphäre	Ø 25 mm	10,0 x/40,0 dpt



110910

Einschlaglupe

- Einschlaglupe im strapazierfähigen Kunststoffgehäuse
- Klein, schmal, handlich

Artikel	Vergrößerung	Linsengröße
110910	10,0 x	Ø 23 mm



2626



2628



1153

Standlupen

- Hohe Vergrößerung, z. B. für Retuscharbeiten im Fotobereich
- Einsatz auch als hochvergrößernde Sehhilfe möglich
- Offener Stand für Arbeiten unter der Linse (Ausnahme 1153, geschlossenes Standteil)
- Der glasklare Stand ermöglicht eine gute Beleuchtung von allen Seiten

Artikel	Linse	Linsengröße	Vergrößerung
2626	Asphäre	Ø 50 mm	23,0 dpt/6,0 x
2628	Asphäre	Ø 35 mm	38,0 dpt/10,0 x
1153	Aplanat	Ø 25 mm	28,7 dpt/8,0 x



ZUBEHÖR UND ARBEITSHILFEN

KLEINE HILFEN.
GROSSER NUTZEN.





1605

- 5 verschiedene Schrägstellungen möglich
- Rutschschutz durch Kantenstopper
- Lieferung erfolgt mit Klemmhalterung für große Schriftstücke
- Das Leseputl 1605 mit Führungsschiene 16051 von Eschenbach Optik besitzt in Deutschland als einziges Leseputl eine Hilfsmittelnummer: Adaptionshilfen 02.40.07.3000

ZUBEHÖR FÜR SPEZIAL-SEHHILFEN

Leseputl

- Das Leseputl unterstützt die Einhaltung einer aufrechten, orthopädisch korrekten Körperhaltung und beugt somit Rückenleiden vor
- Mit dem Leseputl erreicht man beim Lesen mit vergrößernden Sehhilfen (z. B. system varioPLUS) immer einen optimalen Blickwinkel durch die Sehhilfe, einen gleich bleibenden Abstand zum Lesegut und eine helle Ausleuchtung des Sehfelds
- Garantiert Stabilität und zitterfreies Lesen
- Auflagefläche: 40 x 35 cm
- Ausführung: Birkenholz

1605 +
16051

Zubehör zu 1605:

16051 Führungsschiene

- Gerade ältere Menschen haben häufig Schwierigkeiten beim Führen von Lupen und Lesegläsern auf dem Schriftgut. Hier unterstützt die Führungsschiene die Zeilenführung
- Die Führungsschiene kann über eine Feststellschraube einfach in jeder beliebigen Höhe fixiert werden
- Ausführung: Birkenholz



1066

Reinigungsspray **NEU**

- Spezial-Reinigungsspray für optische Flächen, wie z. B. Linsen, Objektive und Displays elektronischer Sehhilfen
- Geeignet für alle Bildschirme (TFT, LED, LCD)
- Alkoholfrei und nicht schmierend
- In Deutschland hergestellte Flüssigkeit
- Verkaufsverpackung mit 2 x 30 ml Reinigungsspray und Mikrofaser-Putztuch
- Lieferung im 6er-Pack



1067

Desinfektionsspray **NEU**

- Wasserbasiertes Flächen-Desinfektionsspray mit Langzeitwirkung von bis zu 10 Tagen
- Für alle Materialien und optischen Flächen geeignet
- Wirkt gegen Bakterien, Pilze und Viren
- Hergestellt in Deutschland
- Verkaufsverpackung mit 100 ml Desinfektionsspray und Mikrofaser-Putztuch
- Lieferung im 6er-Pack



1060

ARBEITSHILFEN

Sehprobentafel/Leseprobe

- Mit Sehtafel für verkürzte Leseabstände 2 m/1 m bei geringen Visusverhältnissen (2 m: Visus 0,05 bis Visus 0,25)
- Die Leseprobe dient zur systematischen Bestimmung des Vergrößerungsbedarfs (in der Nähe) und der Lesefähigkeit
- Mit erläuternden Hinweisen und Hilfen zur Anpassung
- Mit Amsler-Gitter (Anwendungshinweise hierzu sind in der Leseprobe enthalten)
- Mit anwendungsgerechten Textgrößenbeispielen (Kreuzwortsrätsel, Kontoauszug, Geburtsanzeige u. a.)
- Ausgelegt auf Visusbedarf 0,5 (Zeitungsdruck)
- Für Prüferentfernung: 25 cm
- Die Textproben decken Vergrößerungsbedarfe von 1 x bis 16 x ab
- Material: weißer, abwaschbarer Kunststoff, DIN A4

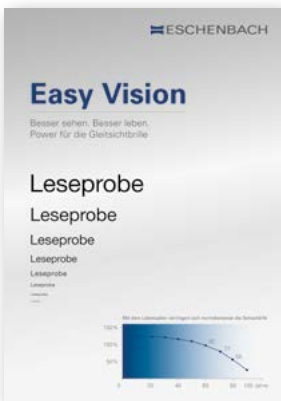

1062

Easy Vision-Leseprobe

- Hilft bei der Auswahl der richtigen Produktanwendung.
- Dient zur Verkaufsargumentation von Easy Vision-Produkten
- Für Prüferentfernung: 40 cm
- Mit Leseprobe von Visus 0,1 bis Visus 1,0 auf der Rückseite
- Mit Textproben aus dem täglichen Leben auf den Innenseiten: Kleingedrucktes unterwegs und zu Hause
- Material: weißer, abwaschbarer Kunststoff, DIN A4



87107

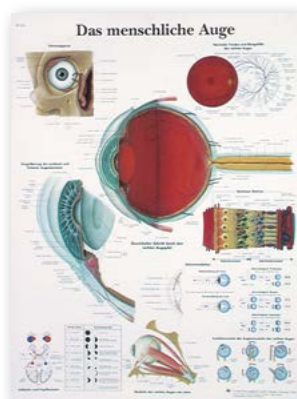

10581

**162510 Anpass-Broschüre für vergrößernde Sehhilfen**

Diese Broschüre erklärt leicht verständlich den Vorgang der Anpassung der Eschenbach Optik Galilei- und Kepler-Systeme.

Die Broschüre ist unter www.eschenbach-partner.com im Bereich Materialien als PDF-Download erhältlich.

87107 Flussbild zur Anpassung von Sehhilfen

Das Flussbild stellt den schematischen Ablauf einer Sehhilfenanpassung dar.

10581 Lehrtafel „Das menschliche Auge“

- Diese Lehrtafel dient als visuelle Unterstützung bei der täglichen Arbeit des Augenoptikers
- Maße: 50 x 67 cm, Hochformat
- Vierfarbdruck, schutzlaminiert, Metall-Aufhängung

Weitere Formulare (Kostenvoranschläge für Sehhilfen, Bescheinigungen für den Augenarzt) stehen zum Downloaden unter www.eschenbach-partner.com im Bereich Materialien (Formulare) zur Verfügung.



VERKAUFS
OPTIMAL PRÄSENTIEREN.
STILVOLL ÜBERZEUGEN.
UNTERSTÜTZUNG



1895



Wechselmotiv
189502



Wechselmotiv
189503



Wechselmotiv
189506

PRÄSENTATIONSSYSTEM

Optoform IV

- Hochwertiges Präsentations- und Aufbewahrungssystem für Lupen, Sehhilfen und andere Eschenbach Optik-Produkte
- Seine überzeugende Ausstattung macht ihn zur idealen Lösung für eine aufmerksamkeitserregende, verkaufsfördernde Präsentation der Produkthighlights und zu einem praktischen Helfer für ein erfolgreiches Verkaufsgespräch
- Elegante Glasregale setzen offen und verkaufsfördernd Produkthighlights in Szene
- In der beleuchteten Vitrine lässt sich ein gesamtes Produktablar in der geschützten Glaseinsicht präsentieren
- Glasteil an der Oberseite der Tür ermöglicht die Einsicht auf das oberste Tablar jetzt auch von vorn
- Das edle Design sorgt für ein hochwertiges Präsentationsumfeld
- Sichere und staubgeschützte Verwahrung der Produkte im geschlossenen Korpus mit Tür
- Flexibles Tablar-System überzeugt in Verkaufsgesprächen durch eine professionelle, übersichtliche Darbietung des Sortiments
- Leuchtfläche für flexible Produktwerbung macht Kunden auf aktuelle Produkthighlights aufmerksam
- Feststellbare Möbelrollen garantieren einen stabilen Stand, ohne auf eine leichte Beweglichkeit zu verzichten

Material:

Holzdekor Weiß, Spiegelhochglanz

Leuchtmittel:

LED-Strip inkl. Kabelführung,
Trafo mit 230 V/50 Hz,
Eurostecker (CEE 7/16)

Maße:

Gesamt: B 556 x T 450 x H 1820 mm
Korpus: B 556 x T 450 x H 860 mm
Aufsatz: B 556 x T 98 x H 960 mm

Gewicht ohne Ware: ca. 60 kg

Anzahl der mitgelieferten Tablare: 5

Zubehör:

189501 Einzel-Tablar



Anwendungsbeispiel:
Lieferung erfolgt ohne
Sortimentseinlage und
ohne Produkte.





18376

mobilux®-LED-Sortiment

Inhalt: je 1 x 15112, 15113, 15114, 151141, 15115, 15116, 15117, 151110, 151112

Dazu lieferbar: 183763 Tablareinlage



18802

Elektronik I Halb-Sortiment

Inhalt: je 1 x 165011, 16511

Dazu lieferbar: 188023 Tablareinlage



18803



18804



18810

Elektronik II Halb-Sortiment

Inhalt: je 1 x 165011, 16521

Dazu lieferbar: 188033 Tablareinlage

Hinweis: In Deutschland ist die Sortiments-Artikelnr. nicht verfügbar, bitte bestellen Sie die enthaltenen Produkte einzeln.

Elektronik III Halb-Sortiment

Inhalt: 1 x 16551

Dazu lieferbar: 188043 Tablareinlage

mobilux® LED Halb-Sortiment

Inhalt: je 1 x 15112, 151141, 15115, 15116

Dazu lieferbar: 188103 Tablareinlage



18811

mobilux® LED Halb-Sortiment

Inhalt: je 1 x 15115, 15116, 15117,
151110, 151112

Dazu lieferbar: 188113 Tablareinlage



18812

mobilux® LED Halb-Sortiment

Inhalt: je 2 x 15113, 15114

Dazu lieferbar: 188123 Tablareinlage



18813

mobilux® LED easyPOCKET Halb-Sortiment

Inhalt: je 1 x 15113, 15114, 152110,
152111, 152122

Dazu lieferbar: 188133 Tablareinlage



18814

mobilux® LED/ mobase Halb-Sortiment

Inhalt: je 1 x 15113, 15115, 15117,
151110, 1511001, 1511002, 1511003,
1511004

Dazu lieferbar: 188143 Tablareinlage



18815

mobilux® LED Halb-Sortiment

Inhalt: 1x 15122, 2x 15113, 1x 15114

Dazu lieferbar: 188153 Tablareinlage



18820

Standlupen Halb-Sortiment

Inhalt: je 1 x 143611, 143621,
156512, 1566

Dazu lieferbar: 188203 Tablareinlage

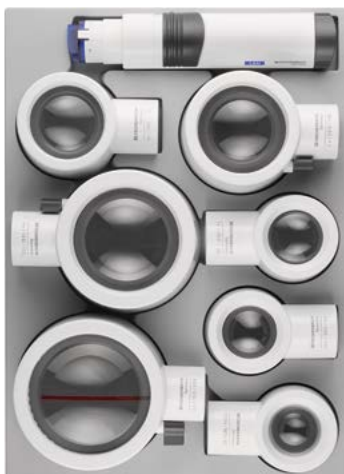

18823

system varioPLUS Halb-Sortiment

Inhalt: je 1 x 1599144, 155773,
155073, 155173, 155273, 155373,
155493, 155993
Dazu lieferbar: 188233 Tablareinlage



18824

system varioPLUS Halb-Sortiment

Inhalt: je 1 x 1599144, 158063,
158263, 158173
Dazu lieferbar: 188243 Tablareinlage



18825

Hellfeldlupen Lesestäbe Halb-Sortiment

Inhalt: je 1 x 1420, 1421, 1424,
143830, 2606, 2608
Dazu lieferbar: 188253 Tablareinlage



18826

powerlux Halb-Sortiment

Inhalt: je 1 x 158614, 158620,
1586281
Dazu lieferbar: 188263 Tablareinlage

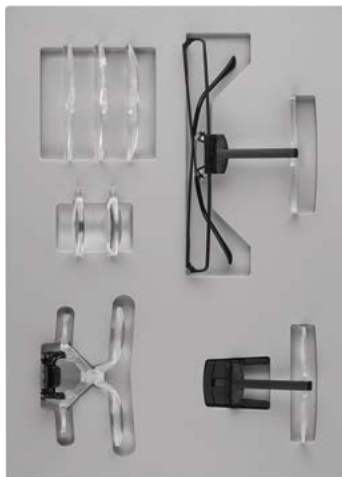

18830

laboMED/ laboCLIP Halb-Sortiment

Inhalt: je 1 x 162461, 164450, 164620,
16451, 16452, 16453, 16454, 16457
Dazu lieferbar: 188303 Tablareinlage



18831

maxTV®/ maxDETAIL Halb-Sortiment

Inhalt: je 1 x 162411, 162421,
162451, 162461
Dazu lieferbar: 188313 Tablareinlage



18833

easyPOCKET/ easyPOCKET XL Halb-Sortiment

Inhalt: je 1 x 152110, 152111, 152122,
152210, 152211

Dazu lieferbar: 188333 Tablareinlage



18835

Einschlaglupen classic Halb-Sortiment

Inhalt: je 1 x 1752150, 1752160,
1752550, 1752560, 1752850,
1752860

Dazu lieferbar: 188353 Tablareinlage



18836

Einschlaglupen classic Halb-Sortiment

Inhalt: je 1 x 1740130, 1740150,
1740160, 1740250, 1740260, 1740450,
1740460, 1740530, 1740550, 1740560

Dazu lieferbar: 188363 Tablareinlage

NEU



18837

Einschlaglupen Halb-Sortiment

Inhalt: je 1x 152094, 152097, 1520910,
152110, 152111, 152122, 172116,
172146, 172156

Dazu lieferbar: 188373 Tablareinlage



18840

wellness PROTECT®- Vorhänger Halb-Sortiment

Inhalt: je 1 x 1663315, 1663365,
166335015, 1663385

Dazu lieferbar: 188403 Tablareinlage



188401

System INDIVIDUAL- Vorhänger Halb-Sortiment

Inhalt: je 1 x 1662450, 1662511,
1662527, 1662550

Dazu lieferbar: 188403 Tablareinlage



188402

System INDIVIDUAL- Vorhänger Halb-Sortiment

Inhalt: je 1 x 1662450P, 1662511P,
1662527P, 1662550P
Dazu lieferbar: 188403 Tablareinlage

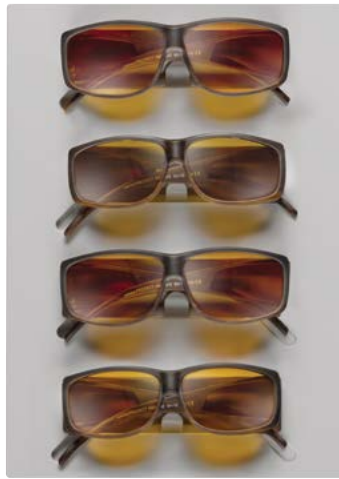

18841

wellness PROTECT® XL Halb-Sortiment

Inhalt: je 1 x 1663865, 1663885,
1663915, 1663975P
Dazu lieferbar: 188413 Tablareinlage
Die Einlage 188413 ist passend für
alle wellnessPROTECT-Fassungen.



18842

wellness PROTECT® Halb-Sortiment

Inhalt: je 1 x 1663165, 1663275P,
166345015, 166351580
Dazu lieferbar: 188423 Tablareinlage

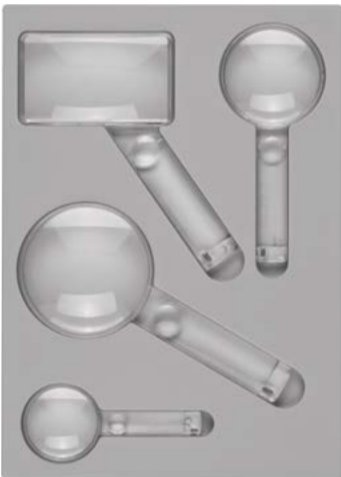

28800

bikonvex- Lesegläser Halb-Sortiment

Inhalt: je 1 x 2612401, 2612601,
2612801, 26129501
Dazu lieferbar: 288003 Tablareinlage



28801

visomed Halb-Sortiment

Inhalt: je 1 x 261465, 261480,
2614150, 2614840
Dazu lieferbar: 288013 Tablareinlage



28805

economic, eckig Halb-Sortiment

Inhalt: je 1 x 26421255, 2642150,
2642840
Dazu lieferbar: 288053 Tablareinlage



28806

economic, rund Halb-Sortiment

Inhalt: je 1 x 264265, 264280,
2642100

Dazu lieferbar: 288063 Tablareinlage



28810

aspheric II Halb-Sortiment

Inhalt: je 1 x 265550, 265570,
2655150, 2655750

Dazu lieferbar: 288103 Tablareinlage



28815

mediplan ergo Halb-Sortiment

Inhalt: je 1 x 266850, 266875,
266885, 2668950

Dazu lieferbar: 288153 Tablareinlage



28820

combiPLUS Halb-Sortiment

Inhalt: je 1 x 2031, 2032,
2 x 2034

Dazu lieferbar: 288203 Tablareinlage



Optoform small

Kompakt, flexibel und mobil – der hochwertige Tischpräsentier setzt Ihre Lupen und Sehhilfen wirksam in Szene. Die abnehmbare Rückwand mit wechselbaren Showcards zieht die Blicke auf die Präsentationsfläche mit Highlightartikeln. Zwei transparente Einschübe erlauben den Einblick auf weitere Produkte. Flexibel einsetzbar und leicht zu transportieren, eignet sich Optoform small somit besonders gut für Aktions-, Messe- und mobile Verkaufsstände.

1894
Anwendungsbeispiel

Schaufenster-Display

Attraktiv, praktisch und variabel – das hochwertige Schaufenster-Display ermöglicht Ihnen eine flexible Produktwerbung, mit der Sie die Blicke Ihrer Kunden gezielt auf die aktuellen Produkthighlights lenken.

Weitere Informationen erhalten Sie von Ihrem Repräsentanten.



Wechselmotiv
189602

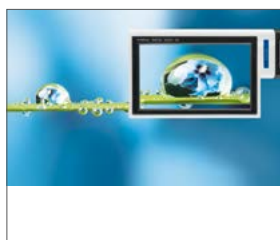

Wechselmotiv
189603



Wechselmotiv
189604



1896
Anwendungsbeispiel



165519

Display visolux DIGITAL XL FHD

Inhalt: 1 x 16551

16551907 Leerdisplay

Wie 165519, aber ohne Inhalt

Universal-Display

Inklusive verschiedener Showcards. Weitere Informationen erhalten Sie bei Ihrem Repräsentanten.

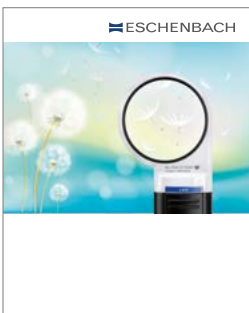

Wechselmotiv
87294

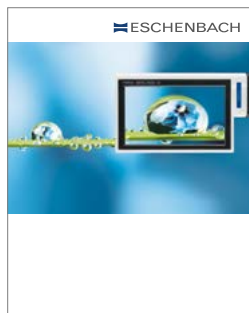

Wechselmotiv
87299



87280



165219

Display visolux DIGITAL HD

Inhalt: 1 x 16521

16521907 Leerdisplay

Wie 165219, aber ohne Inhalt



165119

Display mobilux® DIGITAL Touch HD

Inhalt: 1 x 16511

16511907 Leerdisplay

Wie 165119, aber ohne Inhalt



165019

Display smartlux® DIGITAL

Inhalt: 1 x 165011

16501907 Leerdisplay

Wie 165019, aber ohne Inhalt



152129

Display easyPOCKET

Inhalt: je 2 x 152110, 152111, 152122

15212907 Leerdisplay

Wie 152129, aber ohne Inhalt



15669

Display visolux+

Inhalt: 2 x 1566

1566907 Leerdisplay

Wie 15669, aber ohne Inhalt



1565119

Display scribolux

Inhalt: 2 x 156512

156511907 Leerdisplay

Wie 1565119, aber ohne Inhalt



1586209

Display powerlux

Inhalt: je 1 x 158620, 158628

158620907 Leerdisplay

Wie 1586209, aber ohne Inhalt



143629

Display makrolux

Inhalt: je 1 x 143611, 143621

14362907 Leerdisplay

Wie 143629, aber ohne Inhalt



1624119

Display maxTV®

Inhalt: 1 x 162411

162411907 Leerdisplay

Wie 1624119, aber ohne Inhalt

Display visoPOCKET

Inhalt: 4 x 172156, 3 x 172146, 3 x 172116

1721907 Leerdisplay

Wie 17219, aber ohne Inhalt

17219



Display wellnessPROTECT®

16639507 Leerdisplay

inkl. 2 x wellnessPROTECT®-Flyer (1 VE = 10 Stk.)

Ohne Produkte



16639507



16639607

Display wellnessPROTECT® klein

16639607 Leerdisplay

inkl. 2 x wellnessPROTECT®-Flyer

(1 VE = 10 Stk.)

Ohne Produkte

Warenpräsentier mobilux® LED

Inhalt Ausführung I:

3 x 15113 1 x 15114
 1 x 151141 2 x 15115
 2 x 15117 1 x mobilux® LED-Flyer (1 VE = 5 St.)

Artikel	Display inkl. Flyer	Flyer
1511910-1	Sprache: deutsch	87269
1511910-2	Sprache: italienisch	8726907
1511910-3	Sprache: englisch	8726903
1511910-4	Sprache: französisch	8726905
1511910-5	Sprache: spanisch	8726906

Inhalt Ausführung II:

1 x 15112 2 x 15113 1 x 15114
 1 x 151141 1 x 15115 1 x 15116
 2 x 15122 1 x mobilux® LED-Flyer (1 VE = 5 St.)

Artikel	Display inkl. Flyer	Flyer
1511920-1	Sprache: deutsch	87269
1511920-2	Sprache: italienisch	8726907
1511920-3	Sprache: englisch	8726903
1511920-4	Sprache: französisch	8726905
1511920-5	Sprache: spanisch	8726906

15119107 Leerdisplay

Wie 1511910-1, -2, -3, -4, -5, aber ohne Inhalt



Display Lesegläser

Inhalt: 4 x 90 x 50 mm, 3 x Ø 80 mm,
 3 x Ø 60 mm, 2 x Ø 45 mm

2612107 Leerdisplay

Wie 26121, aber ohne Inhalt



26121

Universaldisplay Lesebrillen

2900907

Anwendungsbeispiel



Mehr Unterstützung für Ihren Erfolg.

Das Partner-Portal von Eschenbach Optik.



Entdecken Sie das Partner-Portal von Eschenbach Optik und profitieren Sie von seinen Vorteilen. Exklusiv für Augenoptiker konzipiert – finden Sie hier wichtige Informationen, wertvolle Materialien und praktische Tipps rund um Ihr lukratives Zusatzgeschäft mit vergrößernden Sehhilfen.

Alle Infos zum Produktsortiment

Informieren Sie sich umfassend über vergrößernde Sehhilfen – wahlweise per Direkt-Suche oder Filterfunktion zur Anzeige einzelner Anwendungsbereiche und Produktgruppen.

Materialiensammlung zum Download

Von Katalogen über kostenlose Anzeigenvorlagen bis zu praktischen Präsentationshilfen – in der umfassenden Materialsammlung finden Sie alles, was Sie beim Vertrieb unserer vergrößernden Sehhilfen unterstützt.

Bewährte Profi-Tipps

Ob für Beratungsgespräch, Werbung oder Special-Day-Aktionen – mit unserer Sammlung an gewinnbringenden Tipps optimieren Sie Verkauf, Marketing und Pressearbeit – einfach und effizient.

Service-Center für Ihre individuellen Fragen

Sie haben fachliche Fragen rund um unsere vergrößernden Sehhilfen? Im Service-Center können Sie diese einfach stellen. Sehhilfenberater Bernd Papsdorf beantwortet sie Ihnen gern – zeitnah und kompetent.

Interaktives Beratungs-ABC

Unser Beratungs-ABC hilft Ihnen mit einem speziellen Frage-System, in unserem großen Produktportfolio schnell und sicher die geeignete Sehhilfe für jeden Ihrer Kunden zu finden.

Blog rund um vergrößernde Sehhilfen

Ob News, Trends oder Tipps – lesen Sie regelmäßig interessante Blog-Artikel und erfahren Sie Wissenswertes und Interessantes rund um vergrößernde Sehhilfen.

Termine auf einem Blick

In unserem Partner-Portal finden Sie die aktuellen Termine von Messen, Seminaren und anderen Veranstaltungen auf einem Blick. Zudem können Sie sich schnell und einfach online zu den Seminaren anmelden.

Jetzt entdecken unter www.eschenbach-partner.com

„Entdecken Sie das **Partner-Portal** von Eschenbach Optik – **professionelle** Unterstützung für Ihren **Erfolg**.“

Jetzt anmelden und profitieren:

So einfach geht's:





- Besuchen Sie das Partner-Portal unter www.eschenbach-partner.com
- Loggen Sie sich mit den Zugangsdaten des Onlineshops von Eschenbach Optik ein. Oder registrieren Sie sich mit wenigen Klicks.
- Nutzen Sie das umfangreiche Angebot im Partner-Portal.

zu Bildschirmlesegeräten

	vario DIGITAL FHD Art.-Nr. 16591	vario DIGITAL FHD Advanced Art.-Nr. 165916	vario DIGITAL FHD Advanced TB Art.-Nr. 1659161	vario DIGITAL FHD Advanced B Art.-Nr. 1659162	vario DIGITAL FHD Advanced T Art.-Nr. 1659163
Display					
Größe	15,6 Zoll / 39,6 cm	15,6 Zoll / 39,6 cm	15,6 Zoll / 39,6 cm	15,6 Zoll / 39,6 cm	15,6 Zoll / 39,6 cm
Format	16:9 Breitbild	16:9 Breitbild	16:9 Breitbild	16:9 Breitbild	16:9 Breitbild
Typ	LCD-TFT	LCD-TFT	LCD-TFT	LCD-TFT	LCD-TFT
Entspiegelung	• (matt)	• (matt)	• (matt)	• (matt)	• (matt)
Helligkeit dimmbar	•	•	•	•	•
Ausstattung					
Vergrößerung	1,3 bis 45-fach	1,3 bis 45-fach	1,3 bis 45-fach	1,3 bis 45-fach	1,3 bis 45-fach
Systemauflösung	Full-HD	Full-HD	Full-HD	Full-HD	Full-HD
Bedientasten	9	9	9	9	9
Grafisches Menü	•	•	•	•	•
Menü mit Sprachausgabe	• (abschaltbar)	• (abschaltbar)	• (abschaltbar)	• (abschaltbar)	• (abschaltbar)
Darstellungsmodi					
Dynamic Line Scrolling (DLS)	–	•	•	•	•
Leselinie/Lesezeile	•	•	•	•	•
Belichtungsautomatik	•	•	•	•	•
Beleuchtung abschaltbar	•	•	•	•	•
Live-Cam-Funktion	–	•	•	•	•
Foto-Speicherfunktion	• (abschaltbar)	• (abschaltbar)	• (abschaltbar)	• (abschaltbar)	• (abschaltbar)
Schwenkbare Kamera	•	•	•	•	•
Autofokus	• (abschaltbar)	• (abschaltbar)	• (abschaltbar)	• (abschaltbar)	• (abschaltbar)
Schreiben unter dem Display	•	•	•	•	•
Klappbar und transportabel	•	•	•	•	•
Schnittstellen					
SD-Karteneinschub (inkl. Karte)	•	•	•	•	•
USB-Anschluss	•	•	•	•	•
HDMI-Eingang	–	•	•	•	•
Netzteilanschluss	•	•	•	•	•
Sonstiges					
Spiegelfunktion	–	•	•	•	•
Software-Update	•	•	•	•	•
Reset-Taste	•	•	•	•	•
Abschaltautomatik	•	•	•	•	•
Integrierter Akku	–	–	• (Lithium-Ionen)	• (Lithium-Ionen)	–
Betriebsdauer Akku, ca.	–	–	4,5 Stunden	4,5 Stunden	–
Abmessung, ca.	37,8 x 46 x 13,2 cm	37,8 x 46 x 13,2 cm	43,5 x 50 x 16 cm	37,8 x 46 x 13,2 cm	43,5 x 50 x 16 cm
Gewicht, ca.	6.300 g	6.300 g	9.000 g	6.600 g	8.700 g
Lieferumfang					
XY-Tisch	–	–	•	–	•
Fernbedienung	–	•	•	•	•
HDMI-Kabel	–	•	•	•	•
USB-Kabel	•	•	•	•	•
SD-Karte	• (8 GB)	• (8 GB)	• (8 GB)	• (8 GB)	• (8 GB)
Universal-Ladegerät	• (100-240 V, 50-60 Hz)	• (100-240 V, 50-60 Hz)	• (100-240 V, 50-60 Hz)	• (100-240 V, 50-60 Hz)	• (100-240 V, 50-60 Hz)
Reise-Netzstecker	• (EU, GB, US, AU)	• (EU, GB, US, AU)	• (EU, GB, US, AU)	• (EU, GB, US, AU)	• (EU, GB, US, AU)
Bedienungsanleitung	• (gedruckt)	• (gedruckt)	• (gedruckt)	• (gedruckt)	• (gedruckt)
Microfasertuch	•	•	•	•	•
Optionales Zubehör					
Bag (Transporttasche)	•	•	•	•	•

• ja, vorhanden oder möglich – nein, nicht vorhanden oder nicht möglich

zu Elektronischen Sehhilfen

	visolux DIGITAL XL FHD Art.-Nr. 16551	visolux DIGITAL HD Art.-Nr. 16521	mobilux DIGITAL Touch HD Art.-Nr. 16511	smartlux DIGITAL Art.-Nr. 165011
Display				
Größe	11,6 Zoll / 29,5 cm	7 Zoll / 17,9 cm	4,3 Zoll / 11,0 cm	5 Zoll / 12,7 cm
Format	16:9 Breitbild	16:9 Breitbild	16:9 Breitbild	16:9 Breitbild
Typ	Active Matrix LCD-TFT mit LED-Backlight	Active Matrix LCD-TFT mit LED-Backlight	Active Matrix LCD-TFT mit LED-Backlight	Active Matrix LCD-TFT mit LED-Backlight
Entspiegelung	• (matt)	• (matt)	• (matt)	• (matt)
Helligkeit dimmbar	•	•	•	•
Ausstattung				
Vergrößerung	2,0- bis 22-fach	2,0- bis 22-fach	1,9- bis 12-fach	1,7- bis 12-fach
Systemauflösung	Full-HD	HD	HD	WVGA
Bedientasten	10	8	1	3
Grafisches Menü	•	•	•	–
Touchscreen-Bedienung	• (abschaltbar)	–	•	–
Menü mit Sprachausgabe	• (abschaltbar)	–	–	–
Darstellungsmodi				
Dynamic Line Scrolling (DLS)	• (horizontal + vertikal)	• (horizontal)	–	–
Leselinie/Lesezeile	•/•	•/•	•/•	–
Belichtungsautomatik	•	•	•	•
Beleuchtung abschaltbar	•	•	•	•
Live Dual-Screen-Funktion	•	•	• (an PC)	–
Foto-Speicherfunktion	• (abschaltbar)	• (abschaltbar)	•	•
Kamera zentral angeordnet	•	•	•	•
Orientierhilfen am Gehäuse	•	•	–	–
Gehäuse kippbar	–	–	•	–
Schreiben unter dem Display	•	–	–	•
Standfuß ausklappbar	• (zwei Stellungen)	• (zwei Stellungen)	–	• (drei Stellungen)
Positionierhilfen im Standfuß	•	•	–	–
Schnittstellen				
SD-Karteneinschub	•	•	•	–
USB-Anschluss	• (Typ C)	• (Typ C)	• (Typ Mini B)	–
HDMI-Ausgang	•	•	–	–
HDMI-Eingang	•	–	–	–
Netzteilanschluss	• (via USB)	• (DC 9 V)	• (via USB)	• (DC 5 V)
Sonstiges				
Software-Update	•	•	•	• (via Service)
Reset-Taste	•	•	•	•
Abschaltautomatik	•	•	•	•
Integrierter Akku	• (Lithium-Polymer)	• (Lithium-Ionen)	• (Lithium-Ionen)	• (Lithium-Ionen)
Betriebsdauer, ca.	2,5 Stunden	3,5 Stunden	3 Stunden	2,5 Stunden
Abmessungen, ca.	29 x 20 x 4 cm	20 x 14 x 3 cm	21 x 7,5 x 4 cm	17 x 9 x 4 cm
Gewicht, ca.	1.050 g	460 g	230 g	220 g
Lieferumfang				
Hartschaum-Etui	•	•	•	•
Umhängeband	•	•	•	•
Microfasertuch	•	•	•	•
HDMI-Kabel	•	•	–	–
USB-Kabel	•	•	•	–
SD-Karte	• (8 GB)	• (8 GB)	• (4 GB)	–
PC-Software	–	–	• (auf SD-Karte)	–
Universal-Ladegerät	• (110-240 V, 50-60 Hz)	• (110-240 V, 50-60 Hz)	• (110-240 V, 50-60 Hz)	• (110-240 V, 50-60 Hz)
Reise-Netzadapter	• (EU, GB, US, AU)	• (EU, GB, US, AU)	• (EU, GB, US, AU)	• (EU, GB, US, AU)
Bedienungsanleitung	• (gedruckt)	• (gedruckt)	• (gedruckt)	• (gedruckt)
Optionales Zubehör				
Base (Aufständer)	•	•	•	–
Bumper (Schutzhülle)	•	•	–	•
Bag (Tragetasche)	•	•	•	•

• ja, vorhanden oder möglich – nein, nicht vorhanden oder nicht möglich

zu Galileischen und Keplerschen Monokularen

Artikel	Vergrößerung	Sehfeldwerte	Sehwinkel	Arbeits- abstand in mm	Objektiv- durchmesser in mm	Gewicht in g	Austrittspupille in mm Ø/Lage bei ∞ bzw. 200 mm	Dioptrien- ausgleich Dioptrie
1621	2,20 x	Ferne *250 m / 1.000 m	14,0°	∞	23,0	16,0		
1621 + 16213	1,65 x	Nähe *67 mm	12,0°	ca. 330	25,5	22,0		
1621 + 16214	2,20 x	Nähe *54 mm	12,0°	250	25,5	22,0		
1621 + 16215	2,75 x	Nähe *44 mm	12,0°	200	25,5	22,0		
1621 + 16216	3,60 x	Nähe *35 mm	12,0°	167	25,5	22,0		
1621 + 16218	4,40 x	Nähe *25 mm	12,0°	125	25,5	22,0		
1621 + 162110	5,50 x	Nähe *22 mm	12,0°	100	25,5	22,0		
1621 + 162112	6,60 x	Nähe *18 mm	12,0°	83	25,5	22,0		
1621 + 162116	8,80 x	Nähe *14 mm	12,0°	63	25,5	22,0		
16225	2,50 x	Ferne *230 m / 1.000 m	13,0°	∞	25,0	11,0		
16225 + 16213	1,90 x	Nähe *64 mm	11,0°	ca. 330	25,5	17,0		
16225 + 16214	2,50 x	Nähe *48 mm	11,0°	250	25,5	17,0		
16225 + 16215	3,15 x	Nähe *38 mm	11,0°	200	25,5	17,0		
16225 + 16216	3,75 x	Nähe *32 mm	11,0°	167	25,5	17,0		
16225 + 16218	5,00 x	Nähe *24 mm	11,0°	125	25,5	17,0		
16225 + 162110	6,25 x	Nähe *19 mm	11,0°	100	25,5	17,0		
16225 + 162112	7,50 x	Nähe *16 mm	11,0°	83	25,5	17,0		
16225 + 162116	10,0 x	Nähe *12 mm	11,0°	63	25,5	17,0		
1623	2,00 x	Ferne *380 m / 1.000 m	22,0°	X	37,0	18,0		
1623 + 16233	1,50 x	Nähe *110 mm	18,5°	330	42,0	24,0		
1623 + 16234	2,00 x	Nähe *84 mm	18,5°	250	42,0	24,0		
1623 + 16235	2,50 x	Nähe *72 mm	18,5°	200	42,0	24,5		
1623 + 16236	3,00 x	Nähe *57 mm	18,5°	167	42,0	25,0		
1623 + 16238	4,00 x	Nähe *45 mm	18,5°	125	42,0	25,5		
1623 + 162310	5,00 x	Nähe *32 mm	18,5°	100	42,0	26,0		
1623 + 162312	6,00 x	Nähe *30 mm	18,5°	83	42,0	26,5		
1634	3,00 x	Ferne *160 m / 1.000 m	9,5°	700 bis ∞	23,0	70,0		ca. ± 5
16344	4,00 x	Ferne *130 m / 1.000 m	7,5°	780 bis ∞	23,0	70,0		ca. ± 5
16362	2,50 x	Nähe *75 m / 350 m	15,0°	ca. 350	23,0	70,0		ca. ± 5
16363	3,00 x	Nähe *54 m / 200 m	12,5°	ca. 200	23,0	70,0		ca. ± 5
16364	4,00 x	Nähe *35 m / 250 m	8,0°	ca. 250	23,0	70,0		ca. ± 5
16731	2,80 x 3,40 x	Ferne 220 m / 1.000 m Nähe 26 mm / 150 mm	12,5° 10,0°	150 bis ∞	9,0	28,0	3,2/13 2,8/10,5	± 9
16732	4,20 x 5,50 x	Ferne 175 m / 1.000 m Nähe 25 mm / 200 mm	10,0° 7,2°	200 bis ∞	10,0	29,0	2,4/13,5 2,2/9,5	± 40/-30
16733	4,20 x 5,00 x	Ferne 220 m / 1.000 m Nähe 32 mm / 200 mm	12,5° 9,2°	200 bis ∞	12,0	47,0	2,9/11,5 2,1/9,5	± 12
16734	6,00 x 7,60 x	Ferne 162 m / 1.000 m Nähe 26 mm / 250 mm	9,3° 6,0°	250 bis ∞	16,0	57,0	2,7/7 2,0/6	± 18
1674820	8,00 x	Ferne 122 m / 1.000 m	7°	300 bis ∞	20,0	75,0	2,5	± 24
1674832	8,00 x	Ferne 136 m / 1.000 m	7,8°	700 bis ∞	32,0	180,0	4,0	± 18
4293616	6,00 x	Ferne 140 x 180 m / 1.000 m	8° x 6,2°	1.500 bis ∞	16,0	65,0	2,7	
4293816	8,00 x	Ferne 122 x 94 m / 1.000 m	7° x 5,4°	2.000 bis ∞	16,0	65,0	2,0	
4294413	4,00 x	Ferne 225 m / 1.000 m	12,7°	∞	13,0	46,0	3,25	
4294618	6,00 x	Ferne 142 m / 1.000 m	8,1°	2.000 bis ∞	18,0	78,0	3,1	

* Bei den Galileischen Systemen ist das effektive Sehfeld abhängig vom Abstand Auge/Okular. Daher sind die Sehfeldangaben Durchschnittswerte.
Technische Änderungen vorbehalten. (Der Sehwinkel wurde bei HSA 10 mm gemessen.)

cera-tec®, club®, maxTV®, menas®, mobilux®, PXM® und start® sind eingetragene Warenzeichen der Eschenbach Optik GmbH Germany. Technische Änderungen vorbehalten. © Eschenbach Optik GmbH, Germany.

zu system varioPLUS und powerlux

Technische Daten für die Anpassung von Eschenbach Optik Leuchtlupe system varioPLUS und powerlux.

Artikel	Vergrößerung	Dioptrie [D]=1/f	Linsengröße in Ø/mm	Linsentyp	a_e	s in mm	s' in mm	e in mm
system varioPLUS								
15577-	12,5 x	50,0	Ø 35	as	400	15,2	360	40
15507-	10,0 x	38,0	Ø 35	as	400	19,5	360	40
15517-	7,0 x	28,0	Ø 35	as	400	29,3	340	60
15527-	6,0 x	24,0	Ø 50	as	400	31,5	300	100
15539-	5,0 x	20,0	Ø 58	as	400	36,0	260	140
15549-	4,0 x	16,0	Ø 70	as	400	45,0	250	150
15599-	3,0 x	12,0	Ø 80	as	400	48,6	150	250
15806-	3,0 x	7,6	100/50	as	400	59,3	150	250
15817-	3,9 x	11,4	100/50	as	400	46,0	200	200
15826-	2,8 x	7,0	100/75	as	400	61,5	150	250
powerlux								
1586-14, -141	3,5 x	14,0	Ø 58	as	400	39,7	156	250
1586-20, -201	5,0 x	20,0	Ø 58	as	400	36,0	260	140
1586-28, -281	7,0 x	28,0	Ø 58	as	400	24,8	320	100

Optimale Gebrauchsbedingungen

Die optimale Abbildungsqualität einer **asphärischen Linse** erreicht man bei Einhaltung der empfohlenen Abstände zwischen Auge und Linse und zwischen Linse und Betrachtungsobjekt.

Linsengröße	Vergrößerung (ISO/CEN)	Dioptrie	mm	mm
35	12,5 x	50,0	15	40
35	10,0 x	38,0	20	40
35	7,0 x	28,0	29	60
50	6,0 x	24,0	31	100
58	6,0 x	24,0	31	100
58	5,0 x	20,0	36	140
58	4,0 x	16,0	44	150
70	4,0 x	16,0	45	150
60	4,0 x	16,0	44	150
60	3,0 x	12,0	49	250
75/50	4,0 x	16,0	44	180
75/50	3,5 x	10,0	50	250
100/50	3,9 x	11,4	46	200
100/50	3,0 x	7,4	59	250
100/75	2,8 x	7,0	61	250

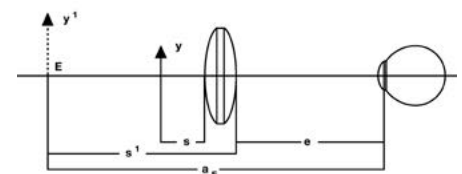

aE = Einstellentfernung

y = Objekt

$y1$ = Bild

e = Abstand Auge – Linse

s = Objektschnittweite

$s1$ = Bildschnittweite

Darstellung der technischen Daten auf Eschenbach Optik Leuchtlupe:

ESCHENBACH

3x 7,6 D 250

Vergößerung | Dioptrie | e

Allgemeine Technische Information:

Alle Vision Technology Products aus dem Hause Eschenbach Optik entsprechen den gültigen Normen und Verordnungen der Europäischen Union (EU) bzw. der Bundesrepublik Deutschland und tragen daher, wo vom Gesetzgeber gefordert, das europaweit gültige CE-Zeichen. Somit erhält Ihr Kunde ein Qualitätsprodukt nach modernsten Sicherheitsstandards.

Pflegehinweis:

Sollte die Linse Ihres/r Leseglasses/Leuchtlupe verschmutzt sein, beachten Sie bitte folgenden Hinweis: Verwenden Sie zum Reinigen ein weiches Baumwoll- oder Leinentuch. Bitte immer nur leicht über die Linsenfläche wischen. Feuchten Sie bei stärkerer Verschmutzung das Tuch mit handwarmem Wasser an. Verwenden Sie zum Reinigen der Linse auf keinen Fall alkoholische bzw. organische Lösungsmittel, denn diese können die Linse zerstören.



Der hohe Qualitätsstandard von Eschenbach-Produkten wird Ihnen bestätigt durch die Zertifizierung nach ISO 9001 und ISO 50001.

Augenkrankheiten

Häufig gestellte Fragen zu Sehbehinderungen

Was ist eine Sehbehinderung?

Eine Sehbehinderung liegt vor, wenn trotz bestmöglicher Korrektur durch Brille oder Kontaktlinsen die Sehfunktion des Auges beeinträchtigt ist. Vergrößernde Sehhilfen helfen trotz verminderter Sehkraft besser zu sehen.

Was sind vergrößernde Sehhilfen?

Als vergrößernde Sehhilfen bezeichnet man alle optischen und elektronischen Hilfsmittel, die den Verlust der Sehschärfe durch die Vergrößerung der Netzhautbilder kompensiert. Vergrößernde Sehhilfen verbessern die Lebensqualität von Sehbehinderten, so dass sie die täglichen Herausforderungen des Alltags leichter und ohne fremde Hilfe bewältigen können.

Welche Schweregrade gibt es?

Von der Weltgesundheitsorganisation (WHO) wird Sehbehinderung in verschiedene Schweregrade unterteilt. Demnach spricht man von einer Sehbehinderung, wenn der $Visus_{cc}$ auf dem besseren Auge nicht mehr als 0,3 (30 % Restsehschärfe) beträgt. Eine hochgradige Sehbehinderung besteht bei einem $Visus_{cc}$ von 0,05 (5 % Restsehschärfe) oder schlechter. Als blind gilt nach dieser Einteilung, wer auf dem besseren Auge einen $Visus_{cc}$ von nicht mehr als 0,02 (2 % Restsehschärfe) erreicht oder wenn das Sehfeld unter einen Winkel von 5° abfällt (z. B. Retinopathia Pigmentosa).

Wie macht sich das im Alltag bemerkbar?

Um beispielsweise ein Telefonbuch zu lesen, genügt ein Visus von 0,6 bis 0,7. Für das Lesen einer Zeitung genügt ein Visus von 0,4 bis 0,5. Eine Sehschärfe von Visus 0,1 reicht im Allgemeinen aus, um sich im Freien bei guter Beleuchtung zu orientieren.

Was sind die häufigsten Ursachen für Sehbehinderungen?

Eine Sehbehinderung kann jeden treffen, dennoch tritt sie überwiegend im Alter auf. Auch die Ursachen sind sehr verschieden und können von Land zu Land differieren. Häufigste Ursachen in unseren Breiten sind die altersbedingte Makuladegeneration (AMD), die diabetische Retinopathie mit steigender Tendenz sowie weitere Erkrankungen, darunter auch Netzhautablösungen, Katarakt und Glaukom.

Was sollte man bei der Beratung von Sehbehinderten beachten?

Obwohl das vornehmliche Interesse vieler Sehbehinderten darauf gerichtet ist, eine Hilfe zum Lesen zu erhalten, muss grundsätzlich eine Prüfung für die Ferne erfolgen. Die Refraktionsbestimmung bei Sehbehinderten hat das Ziel, eine optische Korrektur mit der größtmöglichen Sehschärfe zu ermitteln. Sie bildet immer den Ausgangspunkt für die Anpassung vergrößernder Sehhilfen. Beachten Sie hierzu auch die Hinweise in der Broschüre 162510.

Wie ermittelt man die benötigte Vergrößerung?

Die erforderliche Vergrößerung für eine Sehhilfe wird durch das Verhältnis der gewünschten Sehschärfe zur vorhandenen Sehschärfe mit dem bestmöglichen Brillenglas bestimmt.

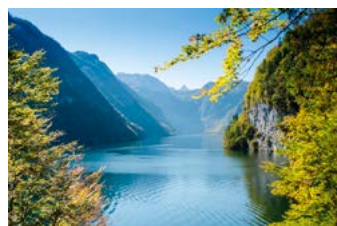

Seheindruck eines Normalsichtigen

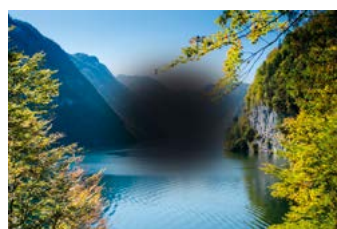

Makuladegeneration

Zum Sehen kann nur noch der periphere Teil der Netzhaut genutzt werden, während die Netzhaut im Bereich des Sehentrums, der Makula, zerstört ist.



Retinopathia Pigmentosa

Durch ein Absterben der Stäbchen in der Netzhaut engt sich das Gesichtsfeld zunehmend zu einem röhrenförmigen Gesichtsfeld ein. Retinopathia Pigmentosa kann bis zur Blindheit führen.

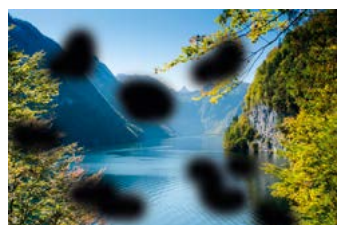

Diabetische Retinopathie

Die Funktion der Netzhaut ist in kleinen Inseln gestört. Im fortgeschrittenen Stadium wachsen die Inseln zu großflächigen Arealen zusammen.

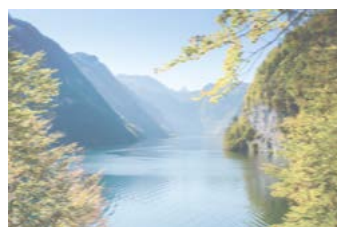

Katarakt

Die Eintrübung der Augenlinse führt neben der Verschlechterung des Visus vor allem zu verstärkter Blendempfindlichkeit.



Glaukom

Ein erhöhter Augeninnendruck führt zu irreversiblen Sehnerenschädigungen. Beim einfachen Glaukom bleibt das zentrale Sehen lange erhalten.

Linsengeometrie



Asphärische Linse: Ermöglicht auch bei hoher Vergrößerung einen großen Linsendurchmesser und damit ein breites Sehfeld. Für alle asphärischen Lesegläser von Eschenbach beträgt die Einstellentfernung aE (Abstand Auge zum virtuellen Bild) 400 mm. Somit kann mit einer Lesebrille, Addition +2,5 dpt, das Bild scharf gesehen werden.



Diffraktiv-Asphärische Linse: Besitzt eine zusätzliche diffraktive Struktur zur Korrektur von Farbfehlern.



Aplanatische Linsen: Zeichnen sich besonders durch ihre von sphärischer Aberration freie, randscharfe Abbildung aus.



Achromatische Linsen: Eine Kombination von zwei Linsen mit unterschiedlicher Brechkraft zur Korrektur der chromatischen Aberration.



Meniskus/Asphärische Linsen: Eine Kombination aus Meniskus-Linse und asphärischer Linse. Ermöglichen größere Abstände als bei vergleichbaren Vergrößerungen anderer Linsen mit randscharfer Abbildung.



Bikonvex-Linse: Einfache Linse mit zwei konvexen (nach außen gewölbten), sphärischen Linsenflächen.



Plankonvex-Linse: Eine spezielle Form der Sammellinse mit nur einer konvexen Linsenfläche, während die zweite Fläche plan ist.



Compound Parabolic Concentrator: Eine spezielle Optik zur Bündelung des Lichtes/Beleuchtungsoptik.

Linsenmaterial



PXM®: Von Eschenbach verwendeter, sehr leichter und bruchfester Kunststoff mit speziellen Eigenschaften für höchste optische Abbildungsqualität. In Verbindung mit der cera-tec®-Hartbeschichtung verfügen PXM®-Linsen über eine glasähnliche Kratzfestigkeit.



Silikat zeichnet sich durch hervorragende optische Eigenschaften sowie eine hohe Resistenz gegenüber chemischen und mechanischen Einwirkungen aus. Linsen aus Silikat sind schwerer als Kunststofflinsen.



CR 39 ist ein speziell für Brillengläser entwickelter, sehr leichter Kunststoff mit guten optischen Eigenschaften.



Tri-Acetat-Hart-Folien weisen neben einer hohen Elastizität und Bruchfestigkeit auch sehr gute optische Eigenschaften auf und werden deshalb häufig als Basisfolien für polarisierende Filterscheiben, z. B. für polarisierende Vorhänger, eingesetzt.



Polycarbonat (PC) hat eine hohe Festigkeit und Härte bei guter Zähigkeit, eine ausgezeichnete Schlagfestigkeit und wird auf Grund seiner hervorragenden Klarheit und des niedrigeren Gewichts in der Optik besonders für Schutzgläser eingesetzt.

Linsenvergütung



cera-tec®-Hartbeschichtung: Die extrem feste Beschichtung wurde zusammen mit dem Fraunhofer Institut für Silicatforschung (ICS) speziell für unsere PXM®-Linsen entwickelt. Sie verleiht den Linsen Rundumschutz und dem Anwender Sicherheit, Seh- und Tragekomfort.



DUPLEX-Beschichtung: Die Antistatik-Beschichtung der Linse verhindert dauerhaft das Beschlagen der Linse.



Super-DUPLEX-Beschichtung: DUPLEX mit zusätzlicher Hartbeschichtung.

Beleuchtung



Glühlampe



Leuchtstofflampe



LEDs (LED: Light Emitting Diode) sind im Produkt fest verbaut und können nicht ausgetauscht werden.

LEDs sind sehr viel sparsamer als herkömmliche Leuchtmittel bei vergleichbarer Helligkeit und besitzen dabei eine vielfach höhere Lebensdauer.



Farbtemperatur



Allgemeiner Farbwiedergabeindex



Filterkappen: beiliegend zur Veränderung von Farbtemperatur und Lichtintensität.



Lichtstrom



Lebensdauer des Leuchtmittels



Energie-Effizienz-Label: Die enthaltenen Leuchtmittel entsprechen der angegebenen Energie-Effizienzklasse, bzw. die Leuchte ist geeignet für Leuchtmittel der angegebenen Energie-Effizienzklasse. Die Energie-Effizienzklasse reicht von A++ bis E.

Batterie



Knopfzellen



Batterien im Lieferumfang enthalten.



Batterien im Lieferumfang nicht enthalten.

Sonstiges



Intelligente Abschaltautomatik zum Schutz vor unnötigem Energieverbrauch.



Netzstecker



Vergrößerung



Gewicht



Etui im Lieferumfang enthalten.



Etui im Lieferumfang nicht enthalten.



Displaygröße



Sehfeld



Fassungsgröße: Scheibengröße/Stegweite.



Step-Up-Konverter: Elektronische Steuerung, die die von der LED benötigte Verbrauchsspannung aufbaut und diese auch bei abfallender Batteriespannung konstant hält. Die Beleuchtungsstärke der LED fällt somit über den Batteriezyklus nicht ab.



Pupillendistanz



Display verfügbar.



Optoform-Sortiment verfügbar



Display und **Optoform-Sortiment** verfügbar.



ESCHENBACH

Eschenbach Optik GmbH
Fürther Straße 252
90429 Nürnberg

Telefon 0911 3600-0
Kundenservice 0911 3600-70
Fax 0911 3600-358
Internet www.eschenbach-optik.de
www.eschenbach-sehhilfen.de
www.eschenbach-partner.com
E-Mail mail@eschenbach-optik.de

Art.-Nr.
KAT-VTP

